



**AION ES**

**กลุ่มผู้ใช้**



# คำนำ



เรียนท่านผู้ใช้:

ขอบคุณที่ไว้วางใจ GAC AION และเลือกใช้ AION ES

เราหวังเป็นอย่างยิ่งว่าจะมอบประสบการณ์การขับขี่ที่สนุกให้กับคุณ ด้วยผลิตภัณฑ์ที่ดีและบริการที่มีคุณภาพสูงสุดของเรา

ก่อนขับรถใหม่ของคุณ โปรดอ่านคู่มือนี้อย่างละเอียด เพื่อให้แน่ใจว่าคุณรู้จักและคุ้นเคยกับฟังก์ชันต่าง ๆ ของรถและข้อควรระวังในการใช้งาน

เมื่อคุณขายต่อรถคันนี้ โปรดส่งคู่มือเล่มนี้ให้กับเจ้าของใหม่

หากคุณลูกค้ามีความคิดเห็นหรือข้อเสนอแนะเกี่ยวกับคู่มือฉบับนี้ กรุณาติดต่อหมายเลขโทรศัพท์ของฝ่ายบริการลูกค้า GAC AION

ขอให้ท่านมีความสุขกับการใช้รถยนต์!

GAC AION New Energy Automobile Co., Ltd.

January 2024

สงวนลิขสิทธิ์ GAC AION New Energy Automobile Co., Ltd.

ห้ามทำซ้ำหรือคัดลอกเนื้อหาคู่มือฉบับนี้โดยไม่ได้รับยินยอมเป็นลายลักษณ์อักษรจาก GAC AION New Energy Automobile Co., Ltd.

การละเมิดลิขสิทธิ์จะถูกลงโทษตามกฎหมาย

หมายเหตุ: รุ่นรถและรูปภาพในหน้าปกของคู่มือฉบับนี้มีไว้เพื่อใช้สำหรับการอ้างอิงเท่านั้น โปรดยึดรถจริงเป็นหลัก





## แนะนำคู่มือผู้ใช้

ข้อควรทราบสำหรับผู้ใช้ .....	1
การอ่านคู่มือฉบับนี้ .....	2

## การเตรียมเดินทาง

การเตรียมความพร้อมก่อนขับรถ .....	3
การตรวจสอบก่อนขับรถ .....	3

## การปลดล็อกยานพาหนะ

รู้จักกับกุญแจ .....	4
กุญแจสมาร์ตคีย์ .....	4
การปลดล็อกนอกรถ .....	6
การขึ้นขั้นตำแหน่งของรถ .....	6
การปลดล็อกรถนอกรถ .....	6

## บรรทุกสิ่งของ

การเปิดกระโปรงท้ายรถ .....	7
การเปิดกระโปรงท้ายรถ .....	7

## การเข้าสู่รถ

การเปิดประตูรถ .....	9
เปิดประตูรถจากด้านนอก .....	9
ไฟส่องสว่างภายในรถ .....	10
ไฟส่องสว่างภายในรถ .....	10

## การนั่งรถในการเดินทาง

เข็มขัดนิรภัย .....	11
แนะนำเข็มขัดนิรภัย .....	11
ทำนั่งที่ถูกต้อง .....	12
ใช้เข็มขัดนิรภัยอย่างถูกต้อง .....	13
สตรีมีครรภ์ใช้เข็มขัดนิรภัยอย่างไร .....	14
เข็มขัดนิรภัยแบบดึงกลับ* .....	15
ไฟเตือนยังไม่ได้รับเข็มขัดนิรภัย .....	15
ถุงลมนิรภัย .....	16
เกี่ยวกับถุงลมนิรภัย .....	16
ไฟเตือนถุงลมนิรภัย .....	18
การเปิดออกของถุงลมนิรภัย .....	19
ความปลอดภัยของเด็ก .....	21
คำแนะนำสำหรับเด็ก .....	21
ล็อกป้องกันเด็ก .....	22
ระบบยึดเบาะนั่งสำหรับเด็ก ISOFIX .....	23
ระบบยึดเบาะนั่งสำหรับเด็ก LATCH .....	23
ข้อมูลความเหมาะสมในการยึดเบาะนั่ง สำหรับเด็ก .....	24
เบาะนั่งแถวหน้าและแถวหลัง .....	27
การสลับสถานะพลังงาน .....	27
การปรับเบาะนั่ง .....	27
การปรับกระจกมองข้าง .....	29
การปรับกระจกมองหลัง .....	29
การควบคุมหน้าต่าง .....	30
การควบคุมพวงมาลัย .....	31
การปรับพวงมาลัย .....	32
ล้อประตูในรถ .....	32



การนั่งอย่างสะดวกสบาย.....	33	ควบคุมแสงไฟ.....	58
ระบบควบคุมเครื่องปรับอากาศ.....	33	การควบคุมแสงไฟในรถยนต์.....	58
พื้นที่เก็บของ .....	35	<b>การควบคุมที่บิดน้ำฝน .....</b>	<b>61</b>
มือจับนิรภัย .....	36	การควบคุมที่บิดน้ำฝน.....	61
ที่บังแดด .....	37	<b>การขับข้อัจฉริยะ .....</b>	<b>63</b>
ช่องจ่ายไฟ 12V .....	37	ระบบควบคุมความเร็วคงที่ .....	63
ช่องต่อ USB .....	38	<b>การขับรถในสภาพอากาศพิเศษ.....</b>	<b>65</b>
<b>มัลติมีเดีย.....</b>	<b>39</b>	การขับรถคอนมีหมอก .....	65
การเชื่อมต่อบลูทูธ* .....	39	การขับรถท่ามกลางสายฝน .....	65
ข้อควรระวังในการใช้มัลติมีเดีย.....	39	การขับรถในฤดูร้อน .....	66
		การขับรถในฤดูหนาว.....	67
<b>การขับขี่</b>			
สัญลักษณ์บนหน้าปัดรถยนต์ .....	41	<b>การจอดรถ</b>	
ไฟแสดงบนหน้าปัดรถยนต์.....	41	ระบบช่วยการจอดรถ .....	69
ไฟเตือนบนหน้าปัดรถยนต์ .....	43	ระบบเรดาร์ถอยหลัง.....	69
ภาพจอหน้าปัดรถยนต์.....	45	ระบบกล้องถอยหลัง.....	70
จอแสดงข้อมูล.....	46		
ระบบตรวจสอบแรงดันลมยาง .....	48	<b>การออกจากกรล</b>	
<b>ขับรถออกจากที่จอดรถ .....</b>	<b>49</b>	เตรียมตัวออกจากกรล .....	72
การสตาร์ทรถ .....	49	เบรกมือไฟฟ้า (EPB).....	72
สลัป โหมคการขับขี่ .....	49	ปิดหน้าต่าง .....	74
เปลี่ยนเกียร์ .....	51	ปิดไฟ .....	74
<b>การควบคุมความเร็ว.....</b>	<b>53</b>	ปิดไฟหน้าแบบหน่วงเวลา .....	75
แป้นเหยียบ .....	53	<b>ปลดล็อกภายในรถ.....</b>	<b>76</b>
ระบบควบคุมการช่วยเบรก .....	54	ปลดล็อกประตูภายในรถ.....	76
ระบบเสียงเตือนความเร็วต่ำ .....	56	เปิดประตูรถจากภายใน .....	76
ระบบจอดรถอัตโนมัติ (AUTO HOLD)* .....	57		



หลังออกจากรถ.....	77	เติมน้ำยาล้างกระจกบังลม .....	98
การแจ้งเตือนความปลอดภัยเมื่อลงจากรถ... 77		ตรวจสอบสารหล่อเย็น.....	99
<b>การล้อกรด</b>		ตรวจสอบน้ำมันเบรก.....	100
ล้อกรดจากภายนอก.....	78	<b>การบำรุงรักษาเครื่องปรับอากาศ .....</b>	<b>102</b>
การล้อกรดจากภายนอก .....	78	ตัวกรองเครื่องปรับอากาศ .....	102
การพับกระจกมองข้าง.....	78	<b>การเปลี่ยนฟิวส์.....</b>	<b>103</b>
<b>ระบบสัญญาณกันขโมย.....</b>	<b>79</b>	ตรวจสอบและเปลี่ยนฟิวส์ .....	103
กันขโมยรถยนต์รอยนต์.....	79	<b>การบำรุงรักษาแบตเตอรี่.....</b>	<b>104</b>
<b>การห่างออกจากรถ</b>		การบำรุงรักษาแบตเตอรี่แรงดันต่ำ .....	104
การชาร์จ.....	80	การบำรุงรักษาแบตเตอรี่ขับเคลื่อน.....	105
แนะนำการชาร์จ .....	80	<b>การจัดการเหตุฉุกเฉิน</b>	
ระบบชาร์จกระแสสลับ AC (ชาร์จช้า) .....	82	<b>การรับมือกับเหตุฉุกเฉินสำหรับเจ้าของรถ.....</b>	<b>108</b>
ระบบชาร์จกระแสตรง DC (ชาร์จไว).....	84	ปลดล็อก/ล็อกรถฉุกเฉิน .....	108
<b>การทำความสะดวก</b>		ตั้งค่าเริ่มต้นหน้าต่าง .....	110
การทำความสะดวกรถยนต์.....	86	เปิดไฟกระพริบ(ไฟฉุกเฉิน) .....	110
การทำความสะดวกภายนอก .....	86	สวมเสื้อกั๊กสะท้อนแสง.....	111
การทำความสะดวกภายใน.....	88	ตั้งป้ายสามเหลี่ยมสะท้อนแสง .....	111
<b>การบำรุงรักษายานพาหนะ.....</b>	<b>90</b>	ทำความรู้จักกับเครื่องมือประจำรถ .....	112
บำรุงรักษาภายนอกรถยนต์.....	90	การดำเนินการเปลี่ยนยาง.....	112
บำรุงรักษาภายในรถยนต์ .....	91	สครัทพ์ด้วยการใช้สายพ่วง .....	116
บำรุงรักษาขางรถยนต์.....	91	สครัทพ์รถฉุกเฉิน .....	117
มาตรการป้องกันการกักร่อน.....	95	ปิดไฟรถฉุกเฉิน.....	117
การจัดเก็บรถเป็นเวลานาน .....	96	<b>คู่มืออื่นที่องถน.....</b>	<b>118</b>
<b>การเติมน้ำมัน และน้ำยาต่าง ๆ ในรถ .....</b>	<b>97</b>	เอารถขึ้นจากคีดหล่ม.....	118
การเปิด-ปิดฝากระโปรงหน้า.....	97	การลากจูงรถยนต์.....	118



คู่มืออุบัติเหตุ ..... 120

    การกู้ภัยรถยนต์ในเหตุการณ์จมน้ำ ..... 120

    การกู้ภัยในเหตุการณ์ที่แบตเตอรี่รั่ว ..... 120

    การกู้ภัยรถในเหตุการณ์ที่ไฟไหม้ ..... 121

## ข้อมูลทางเทคนิค

ข้อมูลยานพาหนะ ..... 122

    หมายเลขประจำตัวรถ (VIN) ..... 122

    ป้ายแสดงรายละเอียดรถยนต์และสตีกเกอร์ 123

ข้อมูลทางเทคนิค ..... 125

    ข้อมูลทางเทคนิคสำหรับยานพาหนะ ..... 125

    ข้อมูลทางเทคนิคของมอเตอร์ ..... 126

    ข้อมูลทางเทคนิคของแบตเตอรี่ขับเคลื่อน .. 127

    ข้อมูลทางเทคนิคของล้อและยางของรถ .... 128

    ข้อมูลทางเทคนิคของระบบเบรก ..... 129

    ชนิดและปริมาณของสารที่เติม  
    สำหรับยานพาหนะ ..... 130





## ข้อควรทราบสำหรับผู้ใช้

### อุปกรณ์เสริมและตัวเลือกของรถ

คู่มือเล่มนี้ครอบคลุมถึงอุปกรณ์มาตรฐานและ

อุปกรณ์ให้เลือกของรถรุ่นนี้ทั้งหมดในปัจจุบัน ดังนั้น อุปกรณ์และฟังก์ชันบางรายการที่อธิบายไว้ในคู่มือนี้ ไม่ได้ติดตั้งไว้ในรถของคุณ สำหรับข้อมูลอุปกรณ์รถของคุณ โปรดดูเอกสารประกอบการขายที่เกี่ยวข้อง หรือปรึกษาศูนย์จำหน่าย GAC AION ในขณะซื้อ

### อุปกรณ์เสริม อะไหล่สำรอง และการตัดแปลง

หากจำเป็นต้องเปลี่ยนอะไหล่รถ ขอแนะนำให้ผู้ซื้ออุปกรณ์เสริมและอะไหล่แท้ของ GAC AION

เราจะไม่สามารถรับประกันใดๆ และไม่รับผิดชอบใดๆ ต่อการคิดแปลงรถด้วยอุปกรณ์

เสริมและอะไหล่ที่ไม่ใช่ของแท้ นอกจากนี้ ความเสียหายของรถและปัญหาด้านประสิทธิ

ภาพที่เกิดจากการใช้อุปกรณ์เสริมและอะไหล่ที่ไม่ใช่ของแท้ จะไม่อยู่ในขอบเขตการรับประกัน

ห้ามทำการคิดแปลงยานพาหนะโดยผิดกฎหมาย

### การจัดการซากรถยนต์

ถูกลมนิรภัยและเข็มขัดนิรภัยแบบคิงกลีบบีมีสารเคมีที่ระเบิดได้ และการทิ้งร้างรถโดยไม่ได้รับการจัดการใดๆ อาจนำไปสู่อุบัติเหตุ เช่น ไฟไหม้ ฯลฯ ก่อนที่จะทิ้งร้างรถยนต์ กรุณาติดต่อศูนย์จำหน่าย GAC AION หรือบุคคลที่สามที่มีคุณสมบัติเหมาะสม เพื่อรีไซเคิลและจัดการซากรถ

### ระบบบันทึกข้อมูลเหตุการณ์ (EDR)

รถยนต์ได้ติดตั้งระบบบันทึกข้อมูลเหตุการณ์ (EDR) ซึ่งส่วนใหญ่จะบันทึกข้อมูลรถยนต์เมื่อเกิดการชนเพื่อช่วยในการวิเคราะห์อุบัติเหตุ แต่อย่างไรก็ตาม ข้อมูลอาจไม่ถูกบันทึกในบางกรณี โดยขึ้นอยู่กับความรุนแรงและประเภทของการชน

ข้อมูลที่ระบบ EDR บันทึกโดยเฉพาะ เช่น:

- ◇ สถานะที่คนขับเหยียบแป้นเบรก (ถ้าเกิดขึ้น)
- ◇ ความเร็วรถ
- ◇ การเร่งความเร็วตามขาของรถยนต์
- ◇ หมายเลขประจำตัวรถ

ข้อมูลดังกล่าวช่วยให้เข้าใจสภาพการชนและความเสียหายที่เกิดขึ้น ได้ดีขึ้น

### เคล็ดลับ:

- ◆ EDR จะบันทึกข้อมูลเฉพาะเมื่อรถมีการชนในระดับหนึ่ง และจะไม่บันทึกข้อมูลระหว่างการขับขีปกติ

### การเปิดเผยข้อมูล EDR

- ◇ เราจะเปิดเผยข้อมูลใน EDR ต่อบุคคลที่สาม ยกเว้นกรณีต่อไปนี้
  - ได้รับความยินยอมจากเจ้าของหรือผู้เช่ายานพาหนะ
  - ตามคำร้องขออย่างเป็นทางการของตำรวจ ศาลหรือหน่วยงานของรัฐ
- ◇ แต่อย่างไรก็ตาม เราอาจใช้ข้อมูลสำหรับการวิจัยและพัฒนาคุณสมบัติด้านความปลอดภัยของยานพาหนะ หากจำเป็น

### วิธีการเข้าถึงเครื่องมืออ่านข้อมูล EDR

- ◇ จำเป็นต้องใช้อุปกรณ์ทางเทคนิคเฉพาะในการอ่านข้อมูล EDR หากต้องการข้อมูลเพิ่มเติมโปรดติดต่อศูนย์จำหน่าย GAC AION

### อายุการใช้งานของคู่มือ

เนื่องจาก GAC AION จะปรับปรุงและอัปเดตผลิตภัณฑ์อย่างต่อเนื่อง เนื้อหาและภาพประกอบที่มีอยู่ในคู่มือนี้อาจได้รับการอัปเดตเป็นครั้งคราวโดยไม่ต้องแจ้งให้ทราบล่วงหน้า โปรดถือสภาพจริงของรถยนต์เป็นหลัก

ภาพของหน้าจอบควบคุมส่วนกลางและหน้าปัดที่เกี่ยวข้องในคู่มือฉบับนี้ ใช้ได้กับเวอร์ชันปัจจุบันเท่านั้น ดังนั้น



หากอินเทอร์เน็ตหรือกระบวนการเปลี่ยนแปลงเปลี่ยนแปลง เนื่องจากกรอ็อปเคตเวอร์ชันซอฟต์แวร์หรือเหตุผลอื่น ๆ ให้ใช้อินเทอร์เน็ตล่าสุดเป็นหลัก

## การอ่านคู่มือฉบับนี้

### การค้นหาย่างรวดเร็ว

เนื้อหาในคู่มือนี้แบ่งออกเป็นบทต่างๆ ที่มีการจัดระเบียบอย่างชัดเจน เพื่อให้ค้นหาเนื้อหาที่เกี่ยวข้องได้รวดเร็วขึ้น แต่ละบทจะมีแถบนำทางที่ขอบด้านขวาของหน้าเลขที่

สารบัญที่จัดทำขึ้นตามบทแต่ละบทและดัชนีตัวอักษรโดยละเอียดท้ายคู่มือนี้จะช่วยให้คุณค้นหาข้อมูลที่ต้องการได้อย่างรวดเร็วและง่ายดาย

### เครื่องหมายในคู่มือ

เครื่องหมาย	ความหมาย
*	มีเฉพาะในบางรุ่น หรือเป็นอุปกรณ์เสริม หรือตัวเลือกเสริมในบางรุ่นเท่านั้น
	อันตราย: ใช้เพื่อเตือนคุณถึงอันตรายสูง การเพิกเฉยต่อข้อมูลนี้อาจส่งผลให้เกิดการบาดเจ็บสาหัสหรือเป็นอันตรายถึงชีวิต
	คำเตือน: ใช้เพื่อเตือนคุณถึงอันตรายปานกลาง การเพิกเฉยต่อข้อมูลนี้อาจส่งผลให้เกิดการบาดเจ็บสาหัสหรือเป็นอันตรายถึงชีวิต
	ข้อควรระวัง: ใช้เพื่อแจ้งเตือนคุณถึงอันตรายเล็กน้อย การเพิกเฉยต่อข้อมูลนี้อาจส่งผลให้รถเสียหายได้
	เคล็ดลับ: เพื่อแจ้งเตือนคุณถึงข้อมูลที่เป็นประโยชน์กับคุณ
	การคุ้มครองสิ่งแวดล้อม: คำแนะนำการคุ้มครองสิ่งแวดล้อม

### ภาพประกอบในคู่มือ

ภาพประกอบในคู่มือฉบับนี้ใช้สำหรับการอ้างอิงเท่านั้น รายละเอียดโปรดดูที่รถจริงเป็นหลัก

คำแนะนำที่เกี่ยวกับตำแหน่งทิศทางของรถในคู่มือนี้ (หน้า หลัง ซ้ายและขวา) ให้อ้างอิงถึงทิศทางของการเดินทางของรถยนต์

## การตรวจสอบก่อนขับรด

ก่อนขับรด ขอแนะนำให้คุณตรวจสอบรายการต่อไปนี้:

- ◇ ขากรรณคดี
- ◇ แสงสว่าง
- ◇ กระจกมองหลัง
- ◇ ตรวจสอบสภาพแวกด้อมของรดของคุณ เพื่อให้แน่ใจว่าไม่มีสิ่งกีดขวาง
- ◇ ตรวจสอบด้านต่ำของรดของคุณ เพื่อให้แน่ใจว่าไม่มีของเหลวรั่วไหล
- ◇ ตรวจสอบว่ารัดของคุณมีค่าเดือนหรือสัญญาณเตือนหรือไม่



## กุญแจสมาร์ตคีย์

สมาร์ตคีย์เป็นกุญแจทางกายภาพที่สามารถล็อก /ปลดล็อกรถและสตาร์ทรถ หรือใช้ฟังก์ชันอื่น ๆ ได้

### วิธีการใช้ปุ่มสมาร์ตคีย์

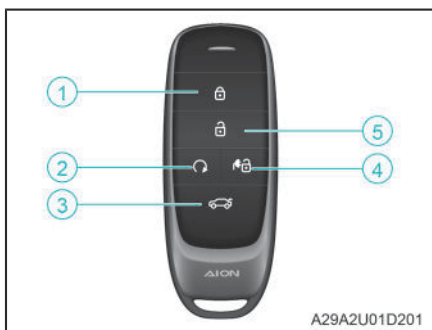

- ① ปุ่มล็อก
- ② ปุ่มสตาร์ทด้วยรีโมท
- ③ ปุ่มปลดล็อกกระโปรงท้าย
- ④ ปุ่มปลดล็อกหัวซาร์จ
- ⑤ ปุ่มปลดล็อก

### ข้อควรระวัง:

- ◆ ห้ามทิ้งสมาร์ตคีย์ไว้ในที่มีแสงแดดส่องโดยตรง ที่มีอุณหภูมิสูง หรือขึ้นเป็นเวลานาน
- ◆ ห้ามไม่ให้สมาร์ตคีย์ตกจากที่สูง
- ◆ ห้ามไม่ให้สมาร์ตคีย์เปียก หรือล้างในเครื่องทำความสะอาดด้วยอัลตราโซนิคและอุปกรณ์อื่น ๆ
- ◆ ห้ามไม่ให้ถอดสมาร์ตคีย์โดยตนเอง
- ◆ ห้ามไม่ให้วางสมาร์ตคีย์กับวัตถุมีคมเข้าด้วยกัน เพื่อหลีกเลี่ยงรอยขีดข่วน

### ข้อควรระวัง:

- ◆ เมื่อติดสมาร์ตคีย์ขึ้นเครื่องบิน ห้ามกดปุ่มสมาร์ตคีย์เพื่อหลีกเลี่ยงการรบกวนการบินของเครื่องบิน
- ◆ อย่าวางสมาร์ตคีย์ไว้ใกล้วัตถุที่สามารถสร้างสนามแม่เหล็ก เช่น โทรทัศน์ เครื่องเสียง เต้าแม่เหล็กไฟฟ้า หรืออุปกรณ์ทางการแพทย์อิเล็กทรอนิกส์ เป็นต้น
- ◆ หากสมาร์ตคีย์สูญหาย จะมีความเสี่ยงที่จะถูกโจรกรรม ดังนั้น ควรติดต่อ ศูนย์จำหน่าย GAC AION เพื่อดำเนินการทันที

### เคล็ดลับ:

- ◆ หลังจากเปิดหลังจ่ายไฟทั้งหมดของรถยนต์แล้ว (ยกเว้นการเปิดด้วยรีโมทคอนโทรล) สมาร์ตคีย์จะไม่ทำงาน
- ◆ หากฟังก์ชันกุญแจสมาร์ตคีย์ล้มเหลว สามารถกดปุ่มใดปุ่มหนึ่งบนสมาร์ตคีย์ติดต่อกัน 3 ครั้งอย่างรวดเร็ว ใกล้เคียง เพื่อพยายามกู้คืนฟังก์ชันสมาร์ตคีย์ หากไม่สามารถกู้คืนได้ ขอแนะนำให้ติดต่อ ศูนย์จำหน่าย GAC AION เพื่อตรวจสอบต่อไป
- ◆ ฟังก์ชันที่เกี่ยวข้องกับสมาร์ตคีย์อาจไม่เสถียรหรือไม่ทำงานในกรณีต่อไปนี้:
  - แบตเตอรี่สมาร์ตคีย์หมด
  - อยู่ในหรือใกล้สถานที่ที่มีคลื่นวิทยุ เช่น หอโทรทัศน์ เสาซาร์จ โรงไฟฟ้า สนามบิน ฯลฯ
  - มีการพทพาวิตุขแบบพทพวา โทรศัพทที่มีือือือหรืออุปกรณ์สื่อสารไร้สายอื่น ๆ
  - มีการสัมผัสกับวัตถุโลหะหรือถูกปกคลุมด้วยวัตถุแปลกปลอมอื่น ๆ
  - มีกุญแจสมาร์ตคีย์อื่นที่ใช้อยู่ใกล้ ๆ

**i** เคล็ดลับ (ต่อ)

- ◆ ในการใช้สมาร์ตคีย์ เมื่อเกิดสภาวะต่อไปนี้ หมายความว่าแบตเตอรี่สมาร์ตคีย์อาจหมด โพรคเปลี่ยนแบตเตอรี่
  - ฟังก์ชันคอนโทรลของสมาร์ตคีย์ไม่ทำงาน
  - ขอบเขตการทำงานที่มีประสิทธิภาพของสมาร์ตคีย์เล็กลง
  - ไฟแสดงสถานะบนสมาร์ตคีย์ไม่สว่าง
- ◆ หากไม่ได้ใช้สมาร์ตคีย์เป็นเวลานาน แบตเตอรี่อาจหมดเช่นกัน ดังนั้น จึงขอแนะนำให้ไปที่ศูนย์จำหน่าย GAC AION เพื่อเปลี่ยนแบตเตอรี่เมื่อหมด



### การยืนยันตำแหน่งของรถ

หากคุณลืมว่าจอดรถไว้ที่ไหน เมื่อมาถึงใกล้ตัวรถแล้ว ให้กดปุ่มล็อก  ที่อยู่บนสมาร์ตคีย์ 2 ครั้งติดต่อกัน อย่างรวดเร็ว และรถจะส่งเสียงเตือนด้วยแสงและเสียง เพื่อเตือนคุณถึงตำแหน่งของรถ

### การปลดล็อกรถนอกรถ

เมื่อรถอยู่ในสถานะล็อก ให้กดปุ่มปลดล็อกบนกุญแจ  ในขอบเขตการทำงานที่มีประสิทธิภาพของสมาร์ตคีย์ เพื่อปลดล็อกรถ

 **เคล็ดลับ:**

- ◆ สามารถเปิดหรือปิดเสียงแตรการปลดล็อก/ล็อกรถ ได้บนหน้าจอกวacom ส่วนกลาง
- ◆ ประตูจะถูกล็อกโดยอัตโนมัติภายในระยะเวลาหนึ่งหลังจากที่รถถูกปลดล็อกโดยไม่มีกรดำเนินการใด ๆ
- ◆ สามารถตั้งค่าประตูที่ปลดล็อกด้วยสมาร์ตคีย์ให้เป็นประตูทุกบานหรือเฉพาะประตูด้านคนขับเท่านั้น ผ่านหน้า จอกวacom ส่วนกลาง



## การเปิดกระโปรงท้ายรถ

เปิดกระโปรงท้ายด้วยการกดปุ่มเปิดกระโปรงท้าย   
 ก้านไว้ในขอบเขตการทำงานที่มีประสิทธิภาพของ  
 สมาร์ทคีย์ เพื่อปลดล็อกท้ายรถ  
 กดปุ่มภายในรถเปิดกระโปรงท้ายรถ



กดปุ่ม  ที่ด้านขวาของแผงหน้าปัดข้างไว้เพื่อ  
 ปลดล็อกฝากระโปรงท้ายรถ

### อันตราย:

- ◆ ก่อนขับขี่ ตรวจสอบให้แน่ใจว่าท้ายรถได้ปิดสนิท แล้วหากท้ายรถปิดไม่สนิท อาจเปิดและกระแทกวัตถุใกล้เคียงโดยไม่ได้ตั้งใจขณะขับขี่ หรือสิ่งของในท้ายรถอาจกระเด็นออกไปจนเกิดอุบัติเหตุได้
- ◆ ห้ามมิให้เด็กเล่นในท้ายรถหากเด็กถูกล็อกไว้ในท้ายรถ โดยไม่ได้ตั้งใจ พวกเขาอาจประสบภาวะลมแดด หายใจไม่ออก หรือได้รับบาดเจ็บอื่นๆ
- ◆ ห้ามมิให้เด็กใช้งานท้ายรถ มิฉะนั้น ฝากระโปรงท้ายอาจเปิดออกโดยไม่ได้ตั้งใจ หรือเด็กอาจถูกหนีบได้

### อันตราย (ต่อ):

- ◆ ห้ามมิให้นั่งอยู่ในห้องเก็บสัมภาระ มิฉะนั้น อาจส่งผลให้เกิดการบาดเจ็บสาหัสหรือเป็นอันตรายถึงชีวิตได้ ในกรณีเบรกกู่ฉุกเฉินหรือการชนกัน

### คำเตือน:

- ◆ ก่อนเปิดหรือปิดท้ายรถ ควรตรวจสอบบริเวณโดยรอบให้ถี่ถ้วนเพื่อความปลอดภัย
- ◆ ก่อนเปิดกระโปรงท้าย ให้นำสิ่งของหนักใดๆ เช่น หิมะและน้ำแข็งออกจากประตูท้ายก่อน มิฉะนั้น ประตูท้ายอาจปิดกะทันหันหลังจากเปิด ซึ่งอาจทำให้ร่างกายถูกหนีบจนบาดเจ็บ
- ◆ เมื่อใช้ห้องเก็บสัมภาระ ควรตรวจสอบให้แน่ใจว่าประตูท้ายได้เปิดไว้จนสุดและปลอดภัย มิฉะนั้น ประตูอาจปิดกะทันหันและอาจทำให้ร่างกายได้รับการบาดเจ็บ
- ◆ ห้ามมิให้ติดตั้งอุปกรณ์เสริมใดๆ บนกระโปรงท้ายรถ มิฉะนั้น น้ำหนักที่เพิ่มขึ้นของกระโปรงท้ายรถ อาจทำให้ประตูบิดลงทันทีจากเปิด และอาจทำให้ร่างกายได้รับการบาดเจ็บ
- ◆ ควรวางสัมภาระให้เท่ากันมากที่สุดและควรวางของหนักไว้ใกล้ กับผนังฝั่งของเบาะแถวหลัง
- ◆ สัมภาระทั้งหมดควรเก็บไว้ในห้องเก็บสัมภาระอย่างคงที่
- ◆ อย่าบรรทุกสัมภาระเกินน้ำหนักที่เกินกว่าน้ำหนักบรรทุกของ เพลาที่อนุญาต
- ◆ ห้ามมิให้วางสิ่งของอันตรายที่เปราะบาง ไวไฟและระเบิดได้ภายในห้องเก็บสัมภาระ
- ◆ เมื่อวางสิ่งของที่เป็นของเหลว ตรวจสอบให้แน่ใจว่าสิ่งของเหล่านั้นไม่รั่วไหล
- ◆ เมื่อปิดท้ายรถ หลีกเลี่ยงการหนีบนิ้วและส่วนอื่นๆ



## **i** ข้อควรระวัง:

- ◆ โปรดหลีกเลี่ยงการถูวัตถุแข็งกับตัวทำความร้อนที่กระจกบังลมด้านหลัง มีเช่นนั้นตัวทำความร้อนอาจเสียหายได้
- ◆ กรุณาจัดสัมภาระอย่างเหมาะสมตามพื้นที่ในท้ายรถ หากสัมภาระเต็มเกินไป โปรดอย่าใช้แรงบังคับปิดประตู มิฉะนั้น ประตูหรือสิ่งของอาจเสียหายได้

## **i** เคล็ดลับ:

- ◆ เมื่อเปิดกระจงท้าย ไฟห้องสัมภาระจะสว่างขึ้นโดยอัตโนมัติเพื่อให้แสงสว่างแก่คุณ เมื่อปิดท้ายรถ ไฟจะดับลงอัตโนมัติ
- ◆ หากกระจงท้ายรถปิดไม่สนิท อาจทำให้ไฟท้ายรถติดค้าง





## เปิดประตูรถจากด้านนอก

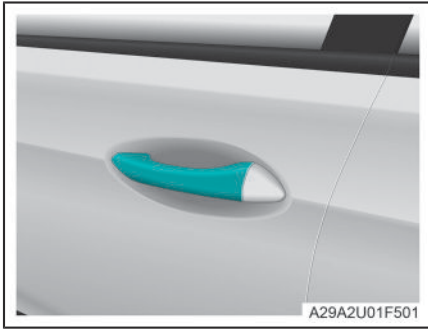

หลังจากปลดล็อกรถแล้ว ให้ดึงมือจับประตูด้านนอกเพื่อเปิดประตู



## ไฟส่องสว่างภายในรถ

### ไฟอ่านหนังสือเปิดและปิดโดยอัตโนมัติ

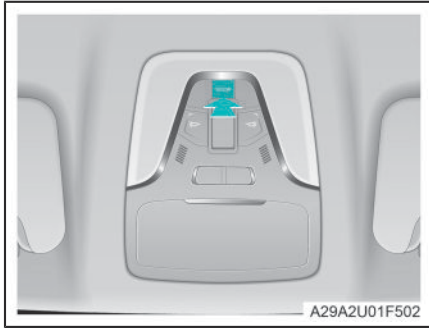

กดสวิตช์ไฟอ่านหนังสืออัตโนมัติ เมื่อเปิดฟังก์ชัน ไฟอ่านหนังสืออัตโนมัติเปิดแล้ว ไฟอ่านหนังสือจะสว่างขึ้นหรือดับโดยอัตโนมัติตามสถานะของประตูและแหล่งจ่ายไฟของยานพาหนะ

### ไฟอ่านหนังสือเปิดและปิดด้วยตนเอง

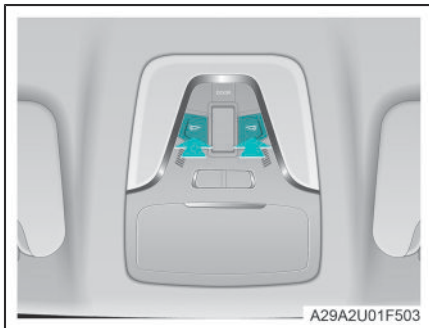

กดสวิตช์ไฟอ่านหนังสือแถวหน้า เพื่อเปิดหรือปิดไฟอ่านหนังสือด้านหน้าซ้ายหรือขวา ได้ตามต้องการ

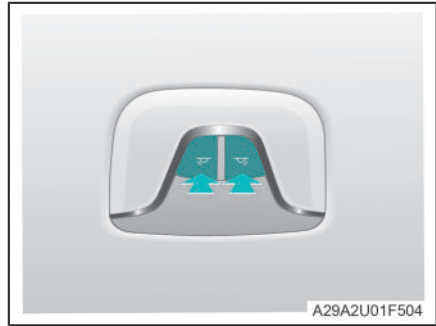

กดสวิตช์ไฟอ่านหนังสือแถวหลัง เพื่อเปิดหรือปิดไฟอ่านหนังสือด้านหลังซ้ายหรือขวา ได้ตามต้องการ

### เคล็ดลับ :

- ◆ หากเปิดไฟอ่านหนังสือด้วยตนเอง เมื่อออกจากรถ ไฟอ่านหนังสือจะดับลงโดยอัตโนมัติหลังจากผ่านไประยะหนึ่ง

## แนะนำเข็มขัดนิรภัย

เข็มขัดนิรภัยเป็นอุปกรณ์ป้องกันความปลอดภัยหลัก ซึ่งใช้ร่วมกับถุงลมนิรภัย สามารถลดการบาดเจ็บจากอุบัติเหตุได้อย่างมีประสิทธิภาพ ต้องคาดเข็มขัดนิรภัยอย่างถูกต้องเมื่อเดินทางโดยรถยนต์

### คำเตือน:

- ◆ เข็มขัดนิรภัยแต่ละเส้นสามารถใช้ได้เพียงคนเดียวเท่านั้น อย่าคาดเข็มขัดนิรภัยเส้นเดียวกันร่วมกับบุคคลมากกว่าหนึ่งคน (รวมถึงเด็กด้วย)
- ◆ เข็มขัดนิรภัยเหมาะสำหรับผู้โดยสารที่เป็นผู้ใหญ่เท่านั้น
- ◆ ผู้โดยสารด้านหลังก็ต้องคาดเข็มขัดนิรภัยอย่างถูกต้อง มิฉะนั้น ในกรณีที่เกิดอุบัติเหตุผู้โดยสารจะกระเด็นออกไปอย่างรุนแรง ซึ่งทำให้ทั้งตนเองและผู้โดยสารหรือคนขับได้รับบาดเจ็บสาหัส
- ◆ เด็กควรนั่งที่เบาะนั่งแถวหลังและใช้เบาะนิรภัยสำหรับเด็กที่เหมาะสม
- ◆ กรณารักษาที่นั่งที่ถูกต้องเพื่อให้แน่ใจว่าในกรณีฉุกเฉิน เช่น เบรกหรือเกิดอุบัติเหตุฉุกเฉิน การคาดเข็มขัดนิรภัยนั้นจะช่วยเพิ่มการป้องกันตัวคุณได้อย่างสูงสุด
- ◆ ห้ามไม่ให้ใช้ที่นั่งที่เกี่ยวข้องก่อนเข็มขัดนิรภัยได้รับการซ่อมแซมเป็นปกติ
- ◆ ห้ามติดตั้ง ดอนออก คัดแปลง ถอดประกอบหรือทิ้งเข็มขัดนิรภัยโดยไม่ได้รับอนุญาต

### ข้อควรระวัง:

- ◆ อย่าให้ประตุนิรภัยเข็มขัดนิรภัยและลิ้นล็อก ซึ่งอาจทำให้เข็มขัดนิรภัยเสียหายได้
- ◆ ควรตรวจสอบเข็มขัดนิรภัยอย่างสม่ำเสมอ

### ข้อควรระวัง(ต่อ):

- ◆ หากระบบเข็มขัดนิรภัยทำงานผิดปกติ ขอแนะนำให้ติดต่อ ศูนย์จำหน่าย GAC AION ทันทีเพื่อทำการซ่อมหรือเปลี่ยนใหม่
- ◆ ต้องเปลี่ยนระบบเข็มขัดนิรภัย (รวมถึงสลักเกลียว) ที่เคยใช้ในรถยนต์ที่เกิดการชนอย่างรุนแรง แม้ว่ายังไม่มีความเสียหายที่มองเห็นได้ชัดเจนขึ้น ก็ควรเปลี่ยนชุดประกอบทั้งหมด



## ทำนองที่ถูกต้อง

### ทำนองที่ถูกต้องของผู้ขับขี่



1. ปรับตำแหน่งที่นั่งเพื่อให้เหยียบแป้นเหยียบได้สะดวกสบาย และงอข้อศอกเล็กน้อยได้เมื่อจับพวงมาลัย
2. ปรับพนักพิงเบาะนั่งเพื่อให้นั่งตัวตรงและควบคุมพวงมาลัยได้โดยไม่ต้องโน้มตัวไปข้างหน้า
3. ปรับให้ตรงกลางของหมอนรองศีรษะได้อยู่ในระดับเดียวกับส่วนบนของไหล่
4. คาดเข็มขัดนิรภัยอย่างถูกต้อง

### ทำนองที่ถูกต้องของผู้โดยสาร

1. ปรับตำแหน่งเบาะนั่งผู้โดยสารเพื่อให้ผู้โดยสารด้านหน้ารักษาระยะห่างที่เหมาะสมจากแผงหน้าปัด
2. ปรับพนักพิงเบาะนั่งของผู้โดยสารเพื่อให้ผู้โดยสารนั่งตัวตรง และส่วนหลังแนบสนิทกับพนักพิง
3. ปรับให้ตรงกลางของหมอนรองศีรษะได้อยู่ในระดับเดียวกับส่วนบนของไหล่
4. คาดเข็มขัดนิรภัยอย่างถูกต้อง

### คำเตือน:

- ◆ ในระหว่างขับรถ โปรดรักษาทำนองที่ถูกต้อง ให้ส่วนหลังแนบสนิทกับพนักพิงเบาะนั่ง มิฉะนั้นอาจส่งผลให้ได้รับบาดเจ็บสาหัสได้ในกรณีที่เบรกฉุกเฉินหรือเกิดอุบัติเหตุ
- ◆ ผู้ขับขี่ควรรักษาระยะห่างจากพวงมาลัยอย่างเหมาะสม
- ◆ ห้ามมิให้วางเบาะรองนั่งบนเบาะนั่ง

### เคล็ดลับ:

- ◆ เบาะนั่งผู้ขับขี่รถสามารถเลื่อนไปข้างหน้าและข้างหลังได้ 250 มม. และตำแหน่งเบาะนั่งมาตรฐานคือตำแหน่งหลังสุดไปด้านหน้า 30 มม. เจึงมุมมาตรฐานของพนักพิงเบาะนั่ง คือ จากตำแหน่งหลังสุดไปข้างหน้า 40° (พนักพิงที่นั่งสามารถปรับไปข้างหน้าและข้างหลังได้ 54°) เบาะนั่งผู้ขับขี่สามารถเลื่อนขึ้นและลงได้ 45 มม. ตำแหน่งความสูงมาตรฐาน คือ จากตำแหน่งต่ำสุดเลื่อนขึ้นไป 13 มม.
- ◆ เบาะนั่งผู้โดยสารแถวหน้าสามารถเลื่อนไปข้างหน้าและข้างหลังได้ 200 มม. และตำแหน่งมาตรฐานของเบาะนั่งคือจากตำแหน่งหลังสุดไปด้านหน้า 30 มม. เจึงมุมมาตรฐานของพนักพิงเบาะนั่ง คือ จากตำแหน่งหลังสุดไปข้างหน้า 40° (พนักพิงที่นั่งสามารถปรับไปข้างหน้าและข้างหลังได้ 54°)



## ใช้เข็มขัดนิรภัยอย่างถูกต้อง

### คาดเข็มขัดนิรภัยอย่างถูกต้อง

1. ปรับทำนั่งให้ถูกต้อง

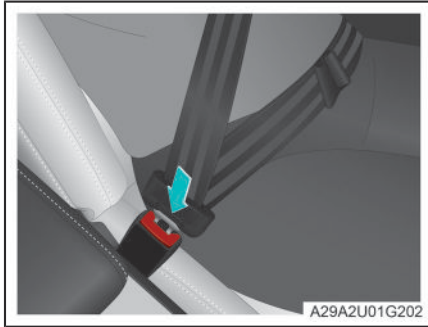

2. ดึงเข็มขัดนิรภัยออกเบาๆ แล้วพันรอบหน้าอกและสะโพก สอดลิ้นล็อกเข้าไปในหัวเข็มขัดจนกระทั่งได้ยินเสียง "คลิก" ล็อกเข็มขัดนิรภัย
3. ดึงเข็มขัดนิรภัยไปในทิศทางตรงกันข้าม เพื่อให้แน่ใจว่าเข็มขัดนิรภัยล็อกเรียบร้อยแล้ว
4. ปรับตำแหน่งของเข็มขัดนิรภัย
  - ส่วนบน สายเข็มขัดนิรภัยควรพาดแขนงผ่านไหล่ทั้งหมด แต่ไม่ควรสัมผัสลำคอหรือลิ้นออกจากไหล่
  - ส่วนล่าง สายเข็มขัดนิรภัยควรคาดผ่านตักหน้าขาในระดับให้ต่ำที่สุด

### ปรับระดับความสูงของเข็มขัดนิรภัยแถวหน้า

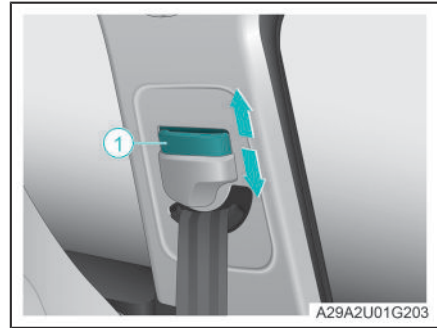

1. คันตัวปรับความสูงของเข็มขัดนิรภัยขึ้นสามารถปรับความสูงของเข็มขัดนิรภัยได้
2. กดปุ่มปรับความสูงของเข็มขัดนิรภัย ① เลื่อนตัวปรับความสูงลงในเวลาเดียวกัน สามารถปรับลดความสูงของเข็มขัดนิรภัยได้
3. เมื่อปรับเสร็จแล้วให้ลองเลื่อนตัวปรับความสูงโดยไม่ต้องกดปุ่ม เพื่อให้แน่ใจว่าล็อกสำเร็จแล้ว

### การปลดเข็มขัดนิรภัย

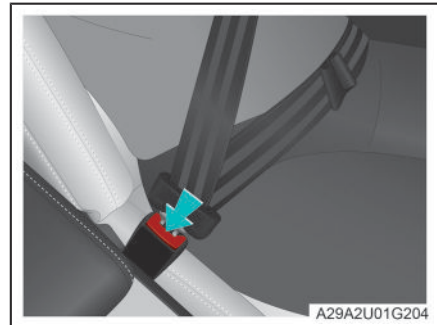

1. จับเข็มขัดนิรภัยและกดปุ่มสีแดงถัดจากหัวเข็มขัด และลิ้นล็อกจะกระเด็นออกมาโดยอัตโนมัติ
2. ค่อยๆ ปล่อยเข็มขัดนิรภัยกลับเข้าไปในร่องคิงกลับ



**⚠️ อันตราย:**

- ◆ ห้ามไม่ให้วางสายคาดเข็มขัดนิรภัยไว้ได้แขน
- ◆ ส่วนที่คาดเอวของเข็มขัดนิรภัย ควรคาดผ่านคอก หน้าขาในระดับให้ต่ำที่สุด หากตำแหน่งสูงเกิน หรือหลวมเกินไปอาจจะทำให้ร่างกายของผู้ขับขี่และผู้โดยสารอื่น โถงในกรณีที่เกิดชนกันหรือเกิดอุบัติเหตุอื่น ๆ จนทำให้ได้รับบาดเจ็บสาหัสหรือเป็นอันตรายถึงชีวิตได้

**⚠️ คำเตือน:**

- ◆ ห้ามปลดเข็มขัดนิรภัยขณะขับรถหรือก่อนที่รถจะหยุดนิ่ง
- ◆ ห้ามปรับความสูงของเข็มขัดนิรภัยในขณะที่ขับขี่
- ◆ หลังจากที่ยื่นมือออกจากคอก ควรใช้มือช่วยเข็มขัดนิรภัยค่อย ๆ หดกลับ เพื่อหลีกเลี่ยงไม่ให้คนขับและผู้โดยสารได้รับบาดเจ็บ โดยไม่ได้ตั้งใจ ขณะเข็มขัดนิรภัยหดกลับอย่างรวดเร็ว
- ◆ ผู้ป่วยและผู้พิการควรปฏิบัติตามคำแนะนำของแพทย์และคาดเข็มขัดนิรภัยอย่างถูกต้อง
- ◆ ห้ามไม่ให้วางสิ่งของใด ๆ ระหว่างร่างกายและเข็มขัดนิรภัย

**i ข้อควรระวัง:**

- ◆ หากเข็มขัดนิรภัยไม่ดึงกลับอย่างราบรื่น ให้ตรวจสอบว่ามีดงอหรือบิดพันหรือไม่ หากระบบเข็มขัดนิรภัยทำงานผิดปกติ ขอแนะนำให้ติดต่อศูนย์จำหน่าย GAC AION ทันที เพื่อซ่อมแซมหรือเปลี่ยนใหม่
- ◆ หัวล็อกเข็มขัดนิรภัยแถวหลังจะเก็บไว้ในร่องของเบาะนั่งแถวหลัง ต้องดึงออกมาเมื่อใช้งาน เพื่อความสะดวกในการคาดเข็มขัดนิรภัยของผู้โดยสารแถวหลัง หลังการใช้งาน ควรใส่หัวล็อกเข็มขัดนิรภัยกลับเข้าไปในร่อง

**สตรีมีครรภ์ใช้เข็มขัดนิรภัยอย่างไร**

สตรีมีครรภ์ที่คาดเข็มขัดนิรภัยอย่างถูกต้อง สามารถลดการได้รับบาดเจ็บของสตรีมีครรภ์และทารกในครรภ์ได้อย่างมีประสิทธิภาพ ในกรณีที่เกิดการชนหรือเบรกรถกะทันหัน

ส่วนที่คาดไหล่ของเข็มขัดนิรภัยควรคาดตามแนวทแยงมุมทั่วทั้งไหล่ ส่วนที่คาดเอวของเข็มขัดนิรภัยควรล้อมสะโพกให้ต่ำที่สุดเท่าที่เป็นไปได้และหลีกเลี่ยงสัมผัสกับหน้าท้อง เข็มขัดนิรภัยจะต้องแนบและไม่กดทับร่างกายส่วนล่างของสตรีมีครรภ์

**⚠️ อันตราย:**

- ◆ โปรดปฏิบัติตามคำแนะนำของแพทย์และคาดเข็มขัดนิรภัยให้ถูกต้อง
- ◆ โปรดคาดเข็มขัดนิรภัยให้ถูกต้อง มิฉะนั้น สตรีมีครรภ์และทารกในครรภ์อาจทำให้เกิดการบาดเจ็บสาหัสหรือเป็นอันตรายถึงชีวิตได้ในกรณีที่เบรกรถฉุกเฉินหรือเกิดอุบัติเหตุ

**⚠️ คำเตือน:**

- ◆ ห้ามไม่ให้วางสิ่งของใด ๆ ระหว่างร่างกายและเข็มขัดนิรภัย

## เข็มขัดนิรภัยแบบดึงกลับ\*

เมื่อรถชนกัน ระบบดึงเข็มขัดนิรภัยแบบดึงกลับจะรั้งเข็มขัดนิรภัยให้แน่นอย่างรวดเร็ว เพื่อชะลอการเคลื่อนที่ของผู้ขับขี่และผู้โดยสาร ช่วยลดการบาดเจ็บจากแรงกระแทกของผู้ขับขี่และผู้โดยสารให้มากที่สุด

### คำเตือน:

- ◆ อุปกรณ์ดึงเข็มขัดนิรภัยแบบดึงกลับสามารถใช้ได้เพียงครั้งเดียวเท่านั้น
- ◆ ก่อนที่จะทิ้งร้างรถ โปรดติดต่อ ศูนย์จำหน่าย GAC AION หรือบุคคลที่สามที่มีคุณสมบัติเหมาะสมเพื่อถอดและทำลายอุปกรณ์ดึงเข็มขัดนิรภัยแบบดึงกลับ

### เคล็ดลับ:

- ◆ ในกรณีที่มีการชนเล็กน้อยด้านหน้าและด้านข้างหรือชนด้านหลัง การพลิกคว่ำและอุบัติเหตุที่ไม่มีแรงกระแทกจากด้านหน้าอย่างมีนัยสำคัญ ระบบดึงเข็มขัดนิรภัยแบบดึงกลับอาจไม่ทำงาน
- ◆ อาจเกิดวันและฝุ่นเล็กน้อยเมื่อเข็มขัดนิรภัยแบบดึงกลับทำงาน ซึ่งเป็นเรื่องปกติ

## ไฟเตือนยังไม่ได้รับเข็มขัดนิรภัย

หลังจากสตาร์ทรถแล้ว ผู้ขับขี่หรือผู้โดยสารแถวหน้าไม่คาดเข็มขัดนิรภัย ไฟแสดงสถานะ หรือ บนหน้าปัดจะกะพริบหรือติดอยู่

### เคล็ดลับ:

- ◆ เมื่อรถถึงความเร็วที่กำหนด หากผู้ขับขี่หรือผู้โดยสารแถวหน้ายังไม่คาดเข็มขัดนิรภัย เสียงกริ่งจะดังขึ้นและจะมีข้อความเตือนบนแผงหน้าปัด



## เกี่ยวกับถุงลมนิรภัย

เมื่อรถเกิดการชนอย่างรุนแรง ถุงลมนิรภัยจะพองตัวอย่างรวดเร็วและทำงานร่วมกับเข็มขัดนิรภัยเพื่อลดความเสี่ยงต่อการบาดเจ็บสาหัสของผู้คนภายในรถในกรณีที่เกิดอุบัติเหตุ

### ตำแหน่งของถุงลมนิรภัย

ระบบถุงลมนิรภัยของรถรุ่นนี้ประกอบด้วยถุงลมนิรภัยหลักสำหรับผู้ขับขี่ (อยู่ที่ฝาครอบพวงมาลัย) และถุงลมนิรภัยด้านผู้โดยสาร (อยู่ที่แผงหน้าปัดด้านหน้าที่นั่งผู้โดยสาร) โดยมีคำว่า "AIRBAG" แสดงอยู่ เพื่อเตือนให้คุณทราบว่า มีถุงลมนิรภัยอยู่ตรงนี้

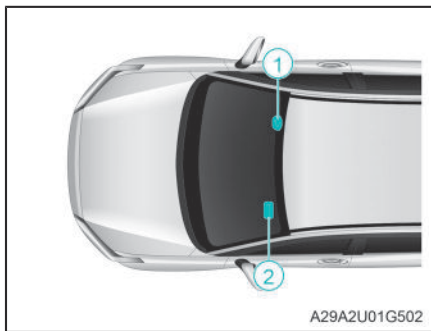

- ① ถุงลมนิรภัยด้านผู้ขับขี่
- ② ถุงลมนิรภัยด้านผู้โดยสารแถวหน้า

### ⚠️ อันตราย:

- ◆ ผู้ขับขี่และผู้โดยสารทุกคนต้องคาดเข็มขัดนิรภัยอย่างถูกต้อง
- ◆ เมื่อถุงลมนิรภัยพองตัวจะมีแรงกระแทกสูงมาก หากผู้ขับขี่และผู้โดยสารอยู่ใกล้ถุงลมนิรภัยมากเกินไปอาจทำให้ได้รับบาดเจ็บสาหัสหรือเป็นอันตรายถึงชีวิตได้
- ◆ ทารกและเด็กเล็กที่ไม่ได้รับการป้องกัน ไม่ดี อาจได้รับบาดเจ็บสาหัสหรือเป็นอันตรายถึงชีวิตได้ เนื่องจากการทำงานของถุงลมนิรภัยเปิดออก ทารกและเด็กเล็กที่ยังไม่สามารถใช้เข็มขัดนิรภัยได้ ควรป้องกันโดยใช้เบาะนิรภัยสำหรับเด็กที่เหมาะสม
- ◆ ห้ามไม่ให้วาง ติดตั้ง หรือติดตั้งใดๆ บนแผงหน้าปัด พวงมาลัย ฯลฯ สิ่งของเหล่านี้สามารถดีดออกได้เมื่อถุงลมนิรภัยของรถชนหรือผู้โดยสารแถวหน้าเริ่มทำงาน ซึ่งอาจทำให้ได้รับบาดเจ็บสาหัสหรือเป็นอันตรายถึงชีวิตได้
- ◆ ห้ามไม่ให้ติดตั้งหรือติดตั้งใดๆ บนกระจกหน้ารถ กระจกประตู เสาคันข้าง ข้างหลังคา และบริเวณอื่นๆ
- ◆ ห้ามไม่ให้ติดตั้ง ถอดออก ตัดแปลง ถอดประกอบ หรือทิ้งระบบถุงลมนิรภัยโดยไม่ได้รับอนุญาต
- ◆ ก่อนที่จะทิ้งร้างรถ ขอแนะนำให้ติดต่อ ศูนย์จำหน่าย GAC AION หรือบุคคลฝ่ายที่สามที่มีคุณสมบัติเหมาะสม เพื่อถอดและทิ้งถุงลมนิรภัย



**⚠ คำเตือน:**

- ◆ ต้องรักษาท่านั่งที่ถูกต้องและคาดเข็มขัดนิรภัยขณะขับรถ
- ◆ เมื่อปรับเบาะนั่งด้านหน้า ให้พยายามห่างจากแผงหน้าปัดหรือพวงมาลัยให้มากที่สุด พร้อมปรับให้พนักพิงเบาะนั่งให้ตรงมากที่สุด
- ◆ ห้ามไม่ให้เด็กนั่งแถวหน้า
- ◆ ห้ามไม่ให้ที่นั่งบนขอบเบาะนั่งหรือพิงแผงหน้าปัด
- ◆ ห้ามไม่ให้พิงประตูรถ เสาด้านข้าง
- ◆ ห้ามไม่ให้วางสิ่งของบนขาขณะขับรถ
- ◆ ห้ามไม่ให้ผู้ใดคุกขาบนที่นั่งผู้โดยสารโดยหันหน้าไปทางประตู หรือขึ้นส่วนใดส่วนหนึ่งของร่างกายออกนอกรถ
- ◆ หลังจากดูจลมนิริภัยพองตัวแล้ว ห้ามสัมผัสชิ้นส่วนที่เกี่ยวข้องทันทีเพื่อหลีกเลี่ยงไม่ให้เกิดแผลไหม้
- ◆ หากรู้สึกหายใจลำบากหลังจากที่ดูจลมนิริภัยพองตัว สามารถเปิดประตูหรือหน้าต่างเพื่อระบายอากาศ หรือออกจากรถเมื่อเห็นว่าทำได้อย่างปลอดภัย และล้างสิ่งตกค้างออกจากร่างกายโดยเร็วที่สุด
- ◆ ดูจลมนิริภัยทำงานได้เพียงครั้งเดียวเท่านั้น และจะต้องเปลี่ยนใหม่หลังถูกใช้งานแล้ว

**i ข้อควรระวัง:**

- ◆ ห้ามกระแทกบริเวณที่มีชิ้นส่วนของดูจลมนิริภัยติดตั้งอยู่หรือประตูหน้า หรือใช้แรงมากเกินไปกับส่วนประกอบต่างๆ ของดูจลมนิริภัย เนื่องจากอาจทำให้ดูจลมนิริภัยชำรุดหรือพองตัวกะทันหันได้

**i ข้อควรระวัง(ต่อ):**

- ◆ ควรตรวจสอบระบบดูจลมนิริภัยอย่างสม่ำเสมอ หากเกิดเหตุการณ์ต่อไปนี้ แนะนำให้ติดต่อ ศูนย์จำหน่าย GAC AION เพื่อซ่อมแซมหรือเปลี่ยนระบบดูจลมนิริภัยโดยเร็วที่สุด:
  - มีดูจลมนิริภัยอันใดอันหนึ่งพองตัว
  - ด้านหน้าของตัวรถ ส่วนของประตูหรือบริเวณรอบประตูเสียหายหรือเสียหาย หรือตัวรถประทุษอบุคลิกเหตุที่ไม่เพียงพอกที่จะทำให้ดูจลมนิริภัยทำงาน
  - มีรอยขีดข่วน รอยแตกร้าว หรือความเสียหายอื่นๆ ในบริเวณที่มีดูจลมนิริภัยอยู่

**i เคล็ดลับ:**

- ◆ ผู้ขับขี่ต้องรักษาระยะห่างจากดูจลมนิริภัยด้านคนขับประมาณ 25 ซม. หากระยะห่างหลังจากที่คุณนั่งลงมีน้อยกว่า 25 ซม. โปรดปรับเบาะนั่งของคุณหลังจากปรับเบาะคนขับแล้ว ยังต้องแน่ใจว่าผู้ขับขี่สามารถควบคุมเป็นเหยียบ พวงมาลัย และสวิตช์ควบคุมต่างๆ ได้อย่างมีประสิทธิภาพ
- ◆ เมื่อขายรถต่อ ต้องแน่ใจว่าเจ้าของใหม่รู้ว่ามีการติดตั้งดูจลมนิริภัยในรถ และแจ้งบันทึกการเปลี่ยนระบบดูจลมนิริภัยให้ทราบ



## ไฟเตือนถุงลมนิรภัย

หลังจากสตาร์ทรถ ไฟเตือนระบบถุงลมนิรภัย  บนแผงหน้าปัดจะสว่างขึ้น 2-3 วินาที และจะดับลงหลังจากระบบตรวจสอบตัวเองเสร็จสิ้น หากไฟเตือนไม่ดับหลังจากระบบตรวจสอบเอง หรือสว่างขึ้นอีกครั้งหลังจากดับลง แสดงว่าระบบถุงลมนิรภัยมีข้อบกพร่อง โปรดติดต่อศูนย์จำหน่าย GAC AION เพื่อรับการซ่อมแซมหรือเปลี่ยนใหม่



## การเปิดออกของถุงลมนิรภัย

ถุงลมนิรภัยจะทำงานหรือไม่นั้นจะขึ้นอยู่กับปัจจัยต่างๆ เช่น ความเร็วของรถในกรณีที่เกิดการชน มุมของการชน ประเภทของอุบัติเหตุ สิ่งกีดขวาง ฯลฯ

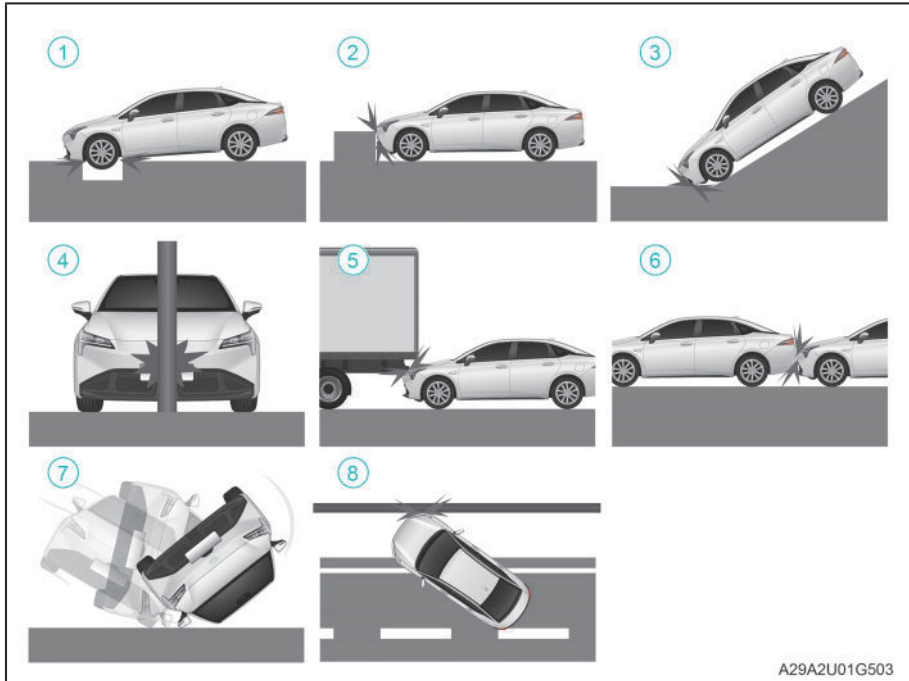

A29A2U01G503

ถุงลมนิรภัยอาจเปิดออกได้ในกรณีดังต่อไปนี้:

- ① เมื่อข้ามร่องลึก หน้ารถกระแทกกับพื้น
- ② เมื่อกระแทกถึงของบนข้างทาง หินข้างถนน ฯลฯ
- ③ เมื่อหน้ารถกระแทกกับพื้นในขณะที่ลงจากทางลาดชัน

ถุงลมนิรภัยอาจไม่ทำงานในกรณีดังต่อไปนี้:

- ④ ชนเสาคอนกรีต ต้นไม้ หรือวัตถุเรียวยาวอื่นๆ
- ⑤ ชนกับส่วนล่างของท้ายรถบรรทุกหรือยานพาหนะขนาดใหญ่อื่นๆ
- ⑥ ส่วนหลังของรถถูกรถคันอื่นชน
- ⑦ รถพลิกคว่ำไปด้านข้าง
- ⑧ ชนกำแพงหรือยานพาหนะอื่นในแนวทแยงมุม



**i** เคล็ดลับ:

◆ เมื่ออุโมงลมนิรภัยทำงาน:

- อุโมงลมนิรภัยจะถูกเปิดออก (พองตัว) ด้วยความเร็วสูงมาก ดังนั้นอาจทำให้เกิดรอยชดลอก รอยแผลไหม้เล็กน้อย เป็นต้น
- จะเกิดเสียงดังมากและมีควันจำนวนมากเล็กน้อย
- บริเวณอุโมงลมนิรภัยและอุโมงลมนิรภัยอาจร้อนมาก
- กระจกหน้ารถอาจแตกร้าวได้
- รถจะตัดไฟแรงสูงโดยอัตโนมัติ
- ไฟเตือนอันตรายเปิด โดยอัตโนมัติ



## คำแนะนำสำหรับเด็ก



โปรดปฏิบัติตามป้ายเตือนที่ติดไว้บนแผงบังแดด ห้ามติดตั้งเบาะนั่งสำหรับเด็กบนที่นั่งผู้โดยสารด้านหน้า

### ⚠️ อันตราย:

- ◆ ห้ามใช้เบาะนั่งสำหรับเด็กที่หันหน้าไปทางด้านหลังกับเบาะนั่งที่มีถุงลมนิรภัยด้านหน้า มิฉะนั้นในกรณีที่เกิดอุบัติเหตุ แรงกระแทกจากการพุ่งตัวอย่างรวดเร็วของถุงลมนิรภัยด้านผู้โดยสารแถวหน้า อาจทำให้เด็กได้รับบาดเจ็บสาหัสหรือเป็นอันตรายถึงชีวิต
- ◆ เมื่อใช้อุปกรณ์นิรภัยสำหรับเด็ก โปรดปฏิบัติตามคำแนะนำในการติดตั้งทั้งหมดที่ได้รับจากผู้ผลิตอุปกรณ์นิรภัยสำหรับเด็ก เพื่อติดตั้งเบาะนั่งสำหรับเด็กให้ถูกต้อง มิฉะนั้น อาจส่งผลให้เด็กได้รับบาดเจ็บสาหัสหรือเป็นอันตรายถึงชีวิต ในระหว่างการเบรกฉุกเฉิน การเลี้ยวกระทันหันหรืออุบัติเหตุ
- ◆ การอุ้มเด็กไว้ในอ้อมแขนของคุณ ไม่สามารถใช้แทนเบาะนั่งสำหรับเด็กได้ ในกรณีที่เกิดอุบัติเหตุ เด็กอาจกระแทกกระจกหน้ารถหรือถูกกดทับได้
- ◆ ห้ามปล่อยให้เด็กอยู่ในรถตามลำพังหรือปล่อยให้เด็กใช้กุญแจสมาร์ตคีย์

### ⚠️ อันตราย (ต่อ):

- ◆ แม้ว่าเด็กจะได้รับการป้องกันในเบาะนั่งสำหรับเด็กแล้วก็ตาม อย่าปล่อยให้เด็กฟังบริเวณที่ติดตั้งถุงลมนิรภัย เช่น ประตูหรือเสาข้าง มิฉะนั้นแรงกระแทกเมื่อถุงลมนิรภัยพองตัวอาจทำให้เด็กได้รับบาดเจ็บสาหัสหรือเป็นอันตรายถึงชีวิตได้
- ◆ การติดตั้งเบาะนั่งสำหรับเด็กบางประเภทไว้ที่เบาะนั่งแถวหลัง อาจส่งผลกระทบต่อการคาดเข็มขัดนิรภัยในเบาะนั่งที่อยู่ติดกัน
- ◆ อย่าให้เด็กเล่นเข็มขัดนิรภัย หากเข็มขัดนิรภัยพันรอบคอของเด็ก อาจทำให้หายใจไม่ออกหรือได้รับบาดเจ็บสาหัสอื่นๆ หรือเป็นอันตรายถึงชีวิต หากเกิดเหตุการณ์เช่นนี้และไม่สามารถปลดหัวเข็มขัดได้ ให้ใช้กรรไกรตัดเข็มขัดนิรภัย

### ⚠️ คำเตือน:

- ◆ โปรดเลือกเบาะนั่งเด็กที่ถูกต้องตามอายุ ส่วนสูง และน้ำหนักของเด็ก
- ◆ ก่อนขับรถ ให้ใช้ล็อกป้องกันเด็กและล็อกหน้าต่างผู้โดยสาร เพื่อป้องกันไม่ให้เด็กเปิดประตูหรือหน้าต่างโดยไม่ได้ตั้งใจ
- ◆ เมื่อติดตั้งเบาะนั่งสำหรับเด็กที่เบาะนั่งแถวหลัง ให้ปรับเบาะหน้าเพื่อไม่ให้กีดขวางเด็กและเบาะนั่งสำหรับเด็ก
- ◆ หากเบาะนั่งคนขับกีดขวางเบาะนั่งสำหรับเด็กและส่งผลต่อการติดตั้งอย่างถูกต้อง ควรติดตั้งเบาะนั่งสำหรับเด็กที่เบาะนั่งด้านซ้ายแถวหลัง
- ◆ ต้องใช้ที่เบาะสำหรับเด็กอย่างถูกต้องตามคำแนะนำจากผู้ผลิตอุปกรณ์นิรภัยสำหรับเด็ก



**คำเตือน:**

- ◆ แม้ว่าจะไม่ได้ใช้งานเบาะนั่งสำหรับเด็ก แต่ก็ควรซิดเข้า กับที่นั่งอย่างเหมาะสม อย่าวางเบาะนั่งสำหรับเด็กที่ไม่ได้ติดตั้งที่ไว้ภายในรถ

**ข้อควรระวัง:**

- ◆ หากรถถูกชนอย่างรุนแรงจากอุบัติเหตุ ฯลฯ อุปกรณ์นิรภัยสำหรับเด็กอาจได้รับความเสียหาย ที่มองไม่เห็น โปรดอย่าใช้งานต่อไป

**เคล็ดลับ:**

- ◆ จดจำและปฏิบัติตามข้อควรระวัง กฎหมายและข้อบังคับที่เกี่ยวข้อง กับอุปกรณ์นิรภัยสำหรับเด็กเสมอ
- ◆ เบาะนั่งสำหรับเด็กบางรุ่นอาจไม่เหมาะกับรถคันนี้ ก่อนใช้หรือซื้อเบาะนั่งสำหรับเด็ก โปรดตรวจสอบให้แน่ใจว่าเหมาะกับรถคันนี้
- ◆ เบาะนั่งสำหรับเด็กสามารถรัดตัวเด็กและห่อหุ้มเด็กได้เป็นอย่างดี แนะนำให้ฝึกใช้ตั้งแต่เด็กแรกเกิด เพื่อให้เด็กเกิดความเคยชินกับเบาะนั่งสำหรับเด็กตั้งแต่อายุน้อย เด็กอาจเกิดการเบื่อหากไม่ใช่เป็นประจำ

ล็อกป้องกันเด็ก

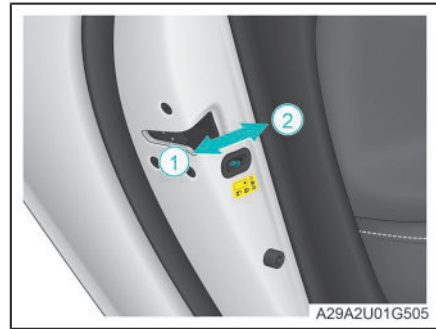

เมื่อมีเด็กนั่งอยู่แถวหลัง โปรดหมุนสวิตช์ไปที่ตำแหน่งล็อก ② และปิดประตู ในขณะที่ หากอยู่ในรถ จะไม่สามารถเปิดประตูด้านข้างได้ เพื่อป้องกันไม่ให้เด็กเปิดประตูโดยไม่ได้ตั้งใจ

หากต้องการปิดฟังก์ชันล็อกเด็กประตู สามารถเปิดประตูรถจากด้านนอก แล้วหมุนสวิตช์ไปยังตำแหน่งปลดล็อก ①

### ระบบยึดเบาะนั่งสำหรับเด็ก ISOFIX

หูยึด ISOFIX เป็นจุดยึดที่สามารถเชื่อมต่อกับที่นั่งเด็กที่รองรับ ISOFIX

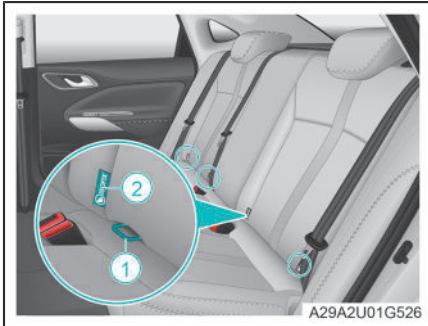

เบาะนั่งแถวหลังมีหูยึดติด ISOFIX 4 จุด ① ซึ่งอยู่ระหว่างพนักพิงและเบาะรองนั่ง สำหรับติดตั้งเบาะนั่งสำหรับเด็ก บ้ายก้ากับ ② ใช้เพื่อระบุตำแหน่งหูยึด ISOFIX

### ระบบยึดเบาะนั่งสำหรับเด็ก LATCH

จุดยึด LATCH เป็นจุดยึดคองที่สามารถเชื่อมต่อกับที่นั่งเด็กที่รองรับ LATCH

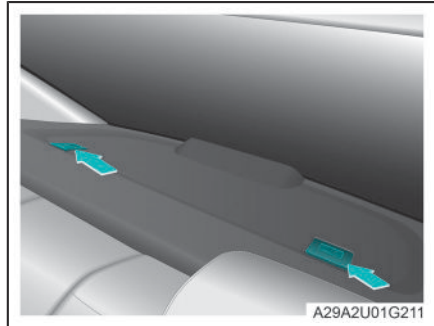

จุดยึดสายรัดอุปกรณ์นิรภัยสำหรับเด็ก LATCH ติดตั้งไว้บนแผ่นวางของด้านหลังเบาะนั่ง



## ข้อมูลความเหมาะสมในการติดตั้งเบาะนั่งสำหรับเด็ก

โปรดเลือกเบาะนั่งที่เหมาะสมสำหรับเด็กตามแบบตารางด้านล่างและติดตั้งในตำแหน่งที่ถูกต้อง  
ข้อมูลความเหมาะสมสำหรับเบาะนั่งเด็กในตำแหน่งนั่งที่แตกต่างกัน

กลุ่มน้ำหนัก	ตำแหน่งยึดติด		
	เบาะผู้โดยสารแถวหน้า	เบาะผู้โดยสารแถวหลัง ทั้งสองข้าง	เบาะผู้โดยสารแถวหลัง ตรงกลาง
กลุ่ม 0 (0~10kg)	X	U	X
กลุ่ม 0+ (0~13kg)	X	U	X
กลุ่ม I (9~18kg)	X	U/UF	X
กลุ่ม II (15~25kg)	X	UF	X
กลุ่ม III (22~36kg)	X	UF	X

ความหมายของตัวอักษรในตารางข้างต้น:

U = ใช้สำหรับระบบยึดครั้งแรกทั่วไปที่ผ่านการรับรองสำหรับกลุ่มน้ำหนักนี้

UF = ใช้สำหรับระบบยึดครั้งแรกทั่วไปแบบหันไปทางด้านหน้าที่ผ่านการรับรองสำหรับกลุ่มน้ำหนักนี้

X = ตำแหน่งที่นั่งนี้ไม่เหมาะสมสำหรับระบบยึดครั้งแรกในกลุ่มน้ำหนักนี้

### เคล็ดลับ:

- ◆ เบาะนั่งนิรภัยเด็กบางชนิดจะกำหนดระดับตามขนาด โปรดตรวจสอบระดับขนาดตามคำแนะนำ บนบรรจุภัณฑ์และฉลากเบาะนั่งนิรภัยเด็กของผู้ผลิต สำหรับคำแนะนำในการติดตั้งที่ถูกต้อง โปรดดูคู่มือการใช้งานที่นั่งนิรภัยเด็ก

ข้อมูลความเหมาะสมของตำแหน่ง ISOFIX ที่แตกต่างกัน สำหรับเบาะนั่งเด็ก ISOFIX

กลุ่มน้ำหนัก	ประเภทขนาด	โหมคองท์	ตำแหน่งติดตั้ง		
			เบาะนั่งผู้ โดยสารแถว หน้า	เบาะนั่งแถว หลังทั้งสอง ข้าง	เบาะนั่งแถว หลังตรง กลาง
เปลนอนพกพา	F	ISO/L1	X	X	X
กลุ่ม 0 (0~10kg)	G	ISO/L2	X	X	X
	E	ISO/R1	X	IUF	X





กลุ่มน้ำหนัก	ประเภทขนาด	โหมคดกึ่งที่	ตำแหน่งติดตั้ง		
			เบาะนั่งผู้โดยสารแถวหน้า	เบาะนั่งแถวหลังทั้งสองข้าง	เบาะนั่งแถวหลังตรงกลาง
กลุ่ม 0+ (0~13kg)	C	ISO/R3	X	IUF	X
	D	ISO/R2	X	IUF	X
	E	ISO/R1	X	IUF	X
กลุ่ม I (9~18kg)	A	ISO/F3	X	IUF	X
	B	ISO/F2	X	IUF	X
	B1	ISO/F2X	X	IUF	X
	C	ISO/R3	X	IUF	X
	D	ISO/R2	X	IUF	X
กลุ่ม II (15~25kg)	/	/	X	IUF	X
กลุ่ม III (22~36kg)	/	/	X	IUF	X

ความหมายของตัวอักษรในตารางข้างต้น:

IUF = ใช้สำหรับระบบยึดรั้งเด็ก ISOFIX ทั่วไปแบบหันไปทางด้านหน้าผ่านการรับรองสำหรับกลุ่มน้ำหนักนี้

X = ตำแหน่ง ISOFIX ใช้กับระบบยึดรั้งเด็ก ISOFIX ของกลุ่มน้ำหนักนี้และ/หรือชนิดของขนาดนี้ไม่ได้

### เคล็ดลับ:

- ◆ เบาะนั่งนิรภัยเด็กบางชนิดจะกำหนดระดับตามขนาด โปรดตรวจสอบระดับขนาดตามคำแนะนำ บนบรรจุภัณฑ์และฉลากเบาะนั่งนิรภัยเด็กของผู้ผลิต สำหรับคำแนะนำในการติดตั้งที่ถูกต้อง โปรดดูคู่มือการใช้งานที่นั่งนิรภัยเด็ก

### ประเภทขนาดและคำอธิบายเบาะนั่งเด็ก

คลาส ขนาด	คำอธิบายของเบาะนั่งเด็ก
A	เบาะนั่งนิรภัยแบบหันไปทางด้านหน้าสำหรับเด็กหัดเดิน ความสูงเต็มรูปแบบ
B	เบาะนั่งนิรภัยแบบหันไปทางด้านหน้าสำหรับเด็กหัดเดิน ความสูงลดลง
B1	เบาะนั่งนิรภัยแบบหันไปทางด้านหน้าสำหรับเด็กหัดเดิน ความสูงลดลง



คลาส ขนาด	คำอธิบายของเบาะนั่งเด็ก
C	เบาะนั่งนิรภัยแบบหันไปทางด้านหลังสำหรับเด็กหัดเดิน ความกว้างเต็มรูปแบบ
D	เบาะนั่งนิรภัยแบบหันไปทางด้านหลังสำหรับเด็กหัดเดิน ความกว้างลดลง
E	เบาะนั่งนิรภัยแบบหันไปทางด้านหลังสำหรับเด็กทารก
F	เบาะนั่ง(เปลนอนพกพา)นิรภัยแบบหันไปทางด้านซ้ายสำหรับเด็กทารก
G	เบาะนั่ง(เปลนอนพกพา)นิรภัยแบบหันไปทางด้านขวาสำหรับเด็กทารก



## การสลับสถานะพลังงาน

สลับสถานะพลังงาน

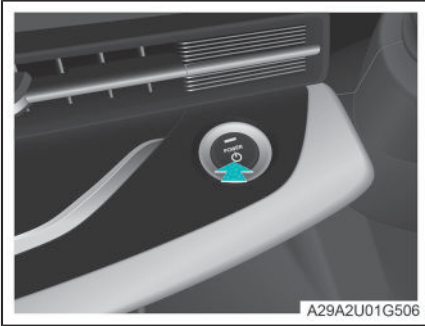

พกดมาตรก็ช์เข้าไปในรถ เมื่อไม่ได้เหยียบเบรค ให้กดปุ่มสตาร์ทด้วยปุ่มเดียวอย่างต่อเนื่อง สถานะพลังงานจะสลับระหว่าง "OFF" → "ACC" → "ON" → "OFF"

- ◇ OFF: ตำแหน่งเริ่มต้น ระบบไฟของรถทั้งคันปิด
- ◇ ACC: แหล่งจ่ายไฟ ระบบมัลติมีเดีย ฯลฯ ในรถยนต์พร้อมใช้งาน
- ◇ ON: เครื่องใช้ไฟฟ้าทั้งหมดในรถยนต์พร้อมใช้งาน

1. ปิดประตูรถ กดเข็มขัดนิรภัย
2. เหยียบเบรคและกดปุ่มสตาร์ท จะเข้าสู่สถานะที่สามารถขับขี่ได้หลังจากไฟแสดงสถานะ **READY** บนแผงหน้าปัดสว่างขึ้น

### **i** เคล็ดลับ:

- ◆ หากอยู่ในเกียร์ "P" แหล่งจ่ายไฟทั้งหมดของรถอยู่ในสถานะ "ACC" เป็นระยะเวลาหนึ่ง รถยนต์จะเข้าสู่โหมดประหยัดพลังงานและไฟของรถทั้งคันจะเปลี่ยนเป็นสถานะ "OFF" โดยอัตโนมัติ

## การปรับเบาะนั่ง

การปรับหมอนรองศีรษะ

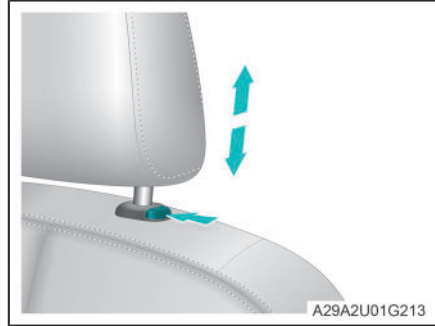

ดึงหมอนรองศีรษะขึ้นไปอยู่ในตำแหน่งที่เหมาะสม กดปุ่มหมอนรองศีรษะและกดหมอนรองศีรษะลงในตำแหน่งที่เหมาะสม แล้วปล่อยปุ่ม

การปรับเบาะนั่งแถวหน้า

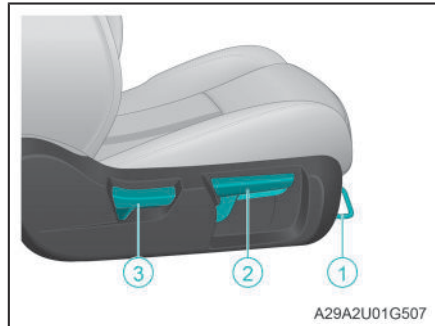

- ◇ ดึงตรงกลางของแถบปรับตำแหน่งเบาะนั่ง ① ขึ้น หลังจากเลื่อนเบาะนั่ง ไปยังตำแหน่งที่ต้องการแล้วให้ปล่อยแถบปรับ
- ◇ ดึงหรือกดที่จับปรับความสูงของเบาะนั่ง ② ขึ้นๆ ลงๆ เพื่อปรับเบาะนั่งให้มีความสูงตามที่ต้องการ แล้วให้ปล่อยที่จับ(ถ้ามี)
- ◇ ดึงที่จับปรับมุมพนักพิงเบาะนั่ง ③ ขึ้น พร้อมใช้แรงของหลังเพื่อเอียงพนักพิงไปข้างหน้าหรือข้าง หลัง



ปรับพนักพิงเบาะนั่งไปยังตำแหน่งที่ต้องการแล้วให้  
ปลดอยู่ที่จับ

## การพับเบาะนั่งแถวหลัง

1. ปรับหมอนรองศีรษะแถวหลังให้ต่ำที่สุด

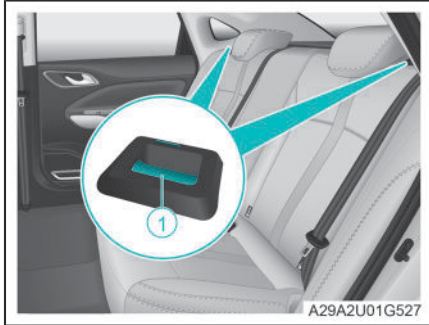

2. ดึงที่ตัวล็อกพับ ① ที่ด้านซ้ายและขวาของเบาะนั่ง  
แถวหลังเพื่อปลดล็อก
3. พับพนักพิงเบาะนั่งแถวหลังโดยดึงพนักพิงเบาะนั่งแถว  
หลังมาด้านหน้าให้สัมผัสกับเบาะรองนั่ง

ดันพนักพิงเบาะนั่งแถวหลังที่พับอยู่กลับไปยังตำแหน่ง  
ล็อกพนักพิง เพื่อให้พนักพิงเบาะนั่งแถวหลังกลับสู่สภาพ  
เดิม

### **อันตราย:**

- ◆ ห้ามไม่ให้ปรับเบาะนั่งระหว่างการขับขี่ มิฉะนั้น  
เบาะนั่งอาจเคลื่อนที่โดยไม่คาดคิด ซึ่งอาจทำให้ผู้  
ขับขี่สูญเสียการควบคุมรถ
- ◆ ห้ามไม่ให้ปรับพนักพิงเอียงมากเกินไป มิฉะนั้น  
ส่วนคาถาของเข็มขัดอาจเลื่อนไปเหนือสะโพก  
และหนีบริดหน้าห้อง หรือส่วนไหล่ของเข็มขัด  
อาจสัมผัสกับคอ ซึ่งอาจทำให้เกิดความเสียหายต่อ  
การใส่รับบาดเจ็บสาหัสหรือเป็นอันตรายถึงชีวิต  
ได้
- ◆ ห้ามไม่ให้นั่งบนที่นั่งที่พับไว้หรือในห้องพัก  
สัมภาระท้ายรถ

### **คำเตือน:**

- ◆ เมื่อปรับตำแหน่งที่นั่งระวังอย่าให้ผู้โดยสารคนอื่น  
ได้รับบาดเจ็บ
- ◆ ตรวจสอบให้แน่ใจว่ามีพื้นที่เพียงพอสำหรับเท้า  
เพื่อหลีกเลี่ยงการบาดเจ็บจากการหนีบ
- ◆ อย่าวางมือไว้ใต้ที่นั่งหรือชิ้นส่วนที่เคลื่อนได้ เพื่อ  
หลีกเลี่ยงการบาดเจ็บจากการหนีบ
- ◆ เมื่อปรับหมอนพนักพิงเบาะนั่ง ตรวจสอบให้แน่ใจว่า  
หลังติดกับพนักพิง เพื่อป้องกันไม่ให้เกิดการบาดเจ็บ  
ที่ไมจำเป็นเนื่องจากพนักพิงพับเร็วเกินไป
- ◆ หลังจากปรับเบาะนั่งแล้ว ให้ลองดันเบาะนั่งและ  
พนักพิงเบาะนั่งไปข้างหน้าและข้างหลังเพื่อให้  
แน่ใจว่าเบาะนั่งและพนักพิงล็อกเข้าที่แล้ว

### **ข้อควรระวัง:**

- ◆ เมื่อพนักพิงเบาะนั่งแถวหน้าอยู่ในสภาพนอนราบ  
ห้ามไม่ให้นั่งหรือวางของหนักบนพนักพิง มิ  
ฉะนั้น อาจทำให้เกิดความเสียหายต่อเบาะนั่งได้
- ◆ เมื่อพับและคืนพนักพิงเบาะนั่งแถวหลัง ให้ค่อยๆ  
ดำเนินการ เพื่อหลีกเลี่ยงความเสียหายหรือการ  
ทำงานผิดปกติของเข็มขัดนิรภัยแถวหลังอื่น  
เนื่องจากการพับลงและดึงพนักพิงขึ้นอย่างรวดเร็ว

### **เคล็ดลับ:**

- ◆ พนักพิงเบาะนั่งแถวหลังใช้การออกแบบพับแยก  
4/6 เมื่อจำเป็นต้องพับพนักพิงเบาะเดียว ให้ดึงตัว  
ล็อกพับของพนักพิงเบาะนั่งแถวหลังด้านข้างที่  
เกี่ยวข้อง

### การปรับกระจกมองข้าง

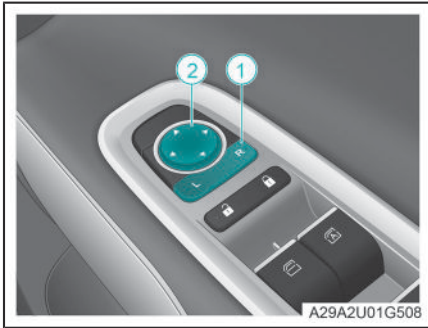

1. หลังจากเปิดแหล่งจ่ายไฟทั้งหมดของรถแล้ว เลือกกระจกมองข้างที่ต้องการปรับ โดยการกดปุ่ม ① (L: ซ้าย R: ขวา)
2. ปรับกระจกให้อยู่ในมุมที่เหมาะสมโดยกดปุ่มทิศทาง 4 ปุ่มบนปุ่มปรับ ②



**อันตราย:**

- ◆ ห้ามไม่ให้ปรับกระจกมองข้างในระหว่างขับขี่
- ◆ ภาพวัตถุที่สะท้อนจากกระจกมองข้างมีขนาดเล็กกว่าของจริง และระยะห่างที่แท้จริงระหว่างวัตถุกับรถจะใกล้กว่าที่เห็น อย่าคำนวณระยะห่างจากรถคันหลังผิดจนทำให้เกิดอุบัติเหตุ

### การปรับกระจกมองหลัง

ก่อนขับรถ ควรปรับกระจกมองหลังให้อยู่ในมุมที่เหมาะสม

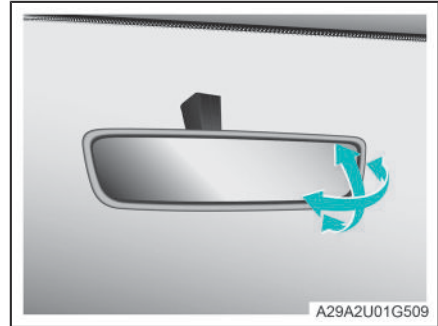

ปรับกระจกมองหลัง ขึ้น-ลง ซ้าย-ขวา เพื่อให้อยู่ในตำแหน่งมองหลังที่เหมาะสมที่สุด



**อันตราย:**

- ◆ ห้ามไม่ให้ปรับกระจกมองหลังในระหว่างขับขี่



**เคล็ดลับ:**

- ◆ เมื่อแสงไฟของรถที่มาจากทางด้านหลังแรงเกินไป กระจกมองหลังแบบตัดแสงอัตโนมัติของรถคันนี้ จะปรับผลการสะท้อนกระจกโดยอัตโนมัติและลดการพราวตา



## การควบคุมหน้าต่าง

แนะนำปุ่มกระจกไฟฟ้าด้านคนขับ

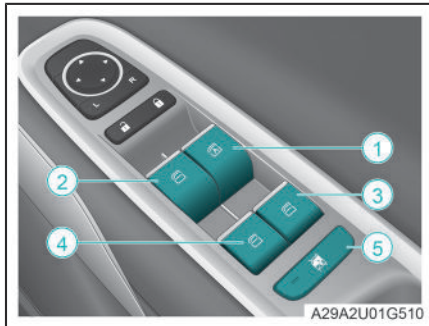

- ① ปุ่มกระจกไฟฟ้าด้านคนขับ
- ② ปุ่มกระจกไฟฟ้าด้านผู้โดยสารแถวหน้า
- ③ ปุ่มกระจกไฟฟ้าด้านขวาแถวหลัง
- ④ ปุ่มกระจกไฟฟ้าด้านซ้ายแถวหลัง
- ⑤ ปุ่มล็อกหน้าต่างผู้โดยสาร

### การปรับกระจกด้านคนขับ

กดหรือดึงปุ่มหน้าต่างที่เกี่ยวข้องเบาๆ และค้างไว้ กระจกจะเลื่อนไปยังตำแหน่งที่ต้องการแล้วปล่อย

กดหรือดึงปุ่มหน้าต่างที่เกี่ยวข้องให้เหนือบจุดกดแล้วปล่อย กระจกจะเปิดหรือปิดอัตโนมัติจนสุด (เปิดปิดปุ่มเดียว) (เฉพาะหน้าต่างด้านคนขับ)

ในระหว่างกระจกเลื่อนขึ้นลงอัตโนมัติ สามารถกดหรือดึงสวิตช์เพื่อหยุดการเลื่อนกระจกให้อยู่ในตำแหน่งปัจจุบัน

### ล็อกหน้าต่างผู้โดยสาร

กดปุ่มล็อกหน้าต่างผู้โดยสาร ⑤ ฟังก์ชันปุ่มกดหน้าต่างด้านผู้โดยสารจะถูกห้ามใช้งาน

กดปุ่มล็อกหน้าต่างผู้โดยสาร ⑤ อีกครั้งฟังก์ชันปุ่มหน้าต่างด้านผู้โดยสารจะกลับใช้งานได้

### ⚠ คำเตือน:

- ◆ ผู้ขับขี่ต้องรับผิดชอบต่อการใช้กระจกไฟฟ้าทุกบาน รวมถึงการใช้ของผู้โดยสาร ห้ามไม่ให้เด็กใช้สวิตช์กระจกไฟฟ้า เพื่อป้องกันไม่ให้กระจกหนีบเด็กหรือผู้โดยสารคนอื่น ๆ จนได้รับบาดเจ็บ
- ◆ เมื่อมีเด็กอยู่ในรถขอแนะนำให้เปิดฟังก์ชันล็อกหน้าต่างผู้โดยสาร
- ◆ เมื่อใช้งานหน้าต่าง ต้องตรวจสอบแน่ใจว่าจะไม่มีการหนีบส่วนใดส่วนหนึ่งของร่างกายของผู้ขับขี่และผู้โดยสาร

### i ข้อควรระวัง:

- ◆ ห้ามใช้หน้าต่าง 2 บานและ 2 บานขึ้นไปในเวลาเดียวกัน มิฉะนั้น อาจทำให้รัดเสียหายได้
- ◆ ห้ามใช้ปุ่มกระจกไฟฟ้าด้านคนขับและปุ่มกระจกไฟฟ้าด้านผู้โดยสารอื่น ๆ เพื่อสั่งงานหน้าต่างบานเดียวกันในทิศทางตรงกันข้าม มิฉะนั้น กระจกไฟฟ้าอาจหยุดทำงาน
- ◆ การใช้สวิตช์เปิดปิดกระจกไฟฟ้าในปุ่มเดียวเปิดปิดหน้าต่างหลายครั้งในช่วงเวลาสั้นๆ อาจทำให้ฟังก์ชันเปิดปิดในปุ่มเดียวล้มเหลวชั่วคราว
- ◆ หลังจากฟังก์ชันเปิดปิดด้วยปุ่มเดียวของหน้าต่างรถล้มเหลว จำเป็นต้องตั้งค่านำเริ่มต้นเพื่อเรียกคืนฟังก์ชัน (สำหรับรายละเอียด โปรดดูในเนื้อหาส่วน “การจัดการเหตุฉุกเฉิน - การรับมือกับเหตุฉุกเฉินสำหรับเจ้าของรถ - ตั้งค่านำเริ่มต้นหน้าต่าง”)

### i เคล็ดลับ:

- ◆ กระจกด้านผู้โดยสารและกระจกด้านผู้ขับขี่มีวิธีการใช้เหมือนกัน
- ◆ ก่อนออกจากรถ โปรดตรวจสอบว่ากระจกอยู่ในสถานะปิดหรือไม่

## การควบคุมพวงมาลัย



### ① ปุ่มทางด้านซ้ายของพวงมาลัย

MODE/🔊 กดสั้นเพื่อเปลี่ยนแหล่งเสียง กดนานเพื่อหยุดเล่น

📶 รับสาย / วางสาย / โทรออกผ่านบลูทูธ

+/= ปรับระดับเสียง

▲/▼ สลับการแสดงผล / ข้อมูลการแจ้งเตือน เลือกข้อมูล ปรับพารามิเตอร์บนแผงหน้าปัด

◀/▶ สลับอินเทอร์เฟซการแสดงผลของแผงหน้าปัด

OK รีเซ็ตข้อมูลขับขี่ สลับข้อมูลการแจ้งเตือน ฯลฯ

### ② ปุ่มทางด้านขวาของพวงมาลัย

🔌 ปลุก/ปิดเสียง

⏮/⏭ สลับเพลง / FM

RES/+ คินค่าเพิ่มความเร็วในการขับขี่

SET/- ตั้งค่า / ลดความเร็วในการขับขี่

🚦 เปิด / ปิดการขับขี่ด้วยความเร็วคงที่

🚦 ชกเลิกการขับขี่ด้วยความเร็วคงที่

### ③ สัญลักษณ์แตร

- กดบริเวณนี้ เสียงแตรจะดังขึ้น เมื่อปล่อยมือแตรจะหยุดส่งเสียง

### 📌 เคล็ดลับ:

- ◆ ปุ่มบนพวงมาลัยอาจแตกต่างออกไปตามการกำหนดค่าที่แตกต่างกัน ทั้งนี้ ต้องยึดการกำหนดค่าของรถจริงเป็นหลัก
- ◆ ฟังก์ชันปุ่มกดบนพวงมาลัยบางส่วนทำงานได้ต่อเมื่อเข้าเกนที่บางประการ



## การปรับพวงมาลัย

ก่อนการขับขี่ ควรปรับพวงมาลัยให้อยู่ในตำแหน่งที่เหมาะสม เพื่อความสะดวกสบายและความปลอดภัยในการขับขี่รถยนต์มากยิ่งขึ้น

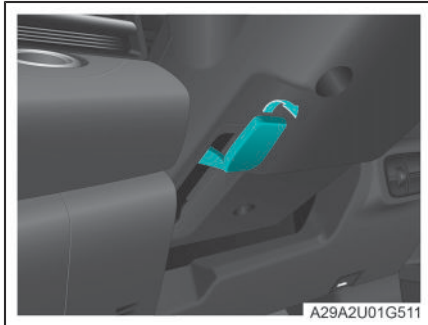

1. ดึงมือจับล็อกพวงมาลัยลงเพื่อปลดล็อกพวงมาลัย
2. ปรับพวงมาลัยให้อยู่ในตำแหน่งที่ต้องการ
3. ดันมือจับล็อกพวงมาลัยกลับ เพื่อล็อกพวงมาลัย

### อันตราย:

- ◆ ห้ามไม่ให้ปรับพวงมาลัยขณะขับรถ มิฉะนั้น อาจทำให้เกิดอุบัติเหตุอันเนื่องมาจากผู้ขับขี่ควบคุมรถผิดพลาด จนส่งผลให้ได้รับบาดเจ็บสาหัสหรือถึงแก่ชีวิตได้
- ◆ หลังจากปรับพวงมาลัยแล้ว ตรวจสอบให้แน่ใจว่าพวงมาลัยล็อกอย่างแน่นหนา มิฉะนั้น อาจทำให้เกิดอุบัติเหตุอันเนื่องมาจากพวงมาลัยอาจเคลื่อนที่อย่างกะทันหัน จนส่งผลให้ได้รับบาดเจ็บสาหัสหรือถึงแก่ชีวิตได้

## ล็อกประตูในรถ



เมื่อปิดประตูรถ ให้กดปลายล็อกของสวิตช์เซ็นทรัลล็อกประตูภายในรถ ประตูทุกบานจะถูกล็อก

### คำเตือน:

- ◆ เพื่อความปลอดภัยในการขับขี่ โปรดล็อกประตูก่อนขับรถ

### เคล็ดลับ:

- ◆ กรุณาอย่าใช้สวิตช์ล็อกประตูกลางบ่อยครั้งในช่วงเวลาสั้น ๆ มิฉะนั้น ฟังก์ชันล็อกประตูกลางอาจล้มเหลวชั่วคราว ในกรณีนี้ หลังจากมอเตอร์ล็อกประตูเช่นลงก็สามารถใช้งานล็อกประตูส่วนกลางได้อีกครั้ง
- ◆ เมื่อประตูรถอยู่ในสถานะยังไม่ปิด จะมีข้อความแจ้งเตือนประตูยังไม่ได้ปิดบนแผงหน้าปัด



## ระบบควบคุมเครื่องปรับอากาศ

แผงควบคุม / อินเทอร์เน็ตเครื่องปรับอากาศ



- ① แผงควบคุมอุณหภูมิ สามารถปรับอุณหภูมิของเครื่องปรับอากาศได้
- ② แผงควบคุมแรงลม สามารถปรับแรงลมของเครื่องปรับอากาศได้

- OFF** ปิดเครื่องปรับอากาศ
- A/C** ปุ่มทำความเย็น A/C
- AUTO** โหมด AUTO
- DUAL** ฝั่ง ไคร์โนซ์อุณหภูมิเครื่องปรับอากาศที่ด้านคนขับและด้านผู้โดยสาร
- สลับโหมดการไหลเวียนอากาศ
- สลับทิศทางลมของเครื่องปรับอากาศ

- ปุ่มละลายน้ำแข็งและไล่ฝ้ากระจกบังลมหน้า
- ปุ่มละลายน้ำแข็งและไล่ฝ้ากระจกบังลมหลัง

### เปิดหรือปิดเครื่องปรับอากาศ

แตะหรือกดปุ่ม **AUTO** เพื่อเปิดเครื่องปรับอากาศอัตโนมัติ

แตะหรือกดปุ่ม **OFF** เพื่อปิดเครื่องปรับอากาศ

### เพิ่มหรือลดอุณหภูมิอย่างรวดเร็ว

หากต้องการทำให้ภายในรถเย็นลงหรือร้อนขึ้นอย่างรวดเร็ว ให้เปิดโหมด **AUTO** และปรับค่าอุณหภูมิเป็น "LO" หรือ "HI" จากนั้นเครื่องปรับอากาศจะเย็นลงหรือร้อนขึ้นอย่างรวดเร็ว

### การกระจายและการทำงานของช่องระบายอากาศ

ช่องระบายอากาศด้านหน้า

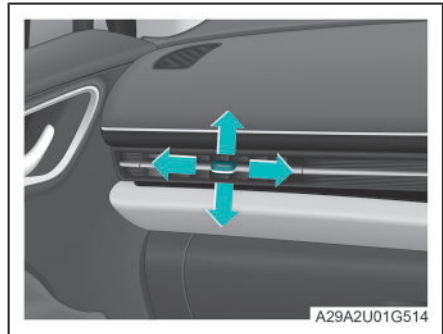

- ◇ เลื่อนคันโยกช่องระบายอากาศแถวหน้าขึ้นและลง ซ้ายและขวา เพื่อปรับทิศทางลมของช่องระบายอากาศแถวหน้า
- ◇ เลื่อนคันโยกช่องระบายอากาศไปทางซ้ายและขวา ไปจนถึงสุด สามารถปรับแรงลมได้สูงสุดหรือปิดช่องระบายอากาศ



## **i** เคล็ดลับ:

- ◆ วิธีการปรับของช่องระบายอากาศด้านหน้าโดยทั่วไปจะเหมือนกัน ในที่นี้จะแนะนำช่องระบายอากาศด้านหน้าฝั่งซ้ายเป็นตัวอย่าง

ช่องระบายอากาศด้านหลัง

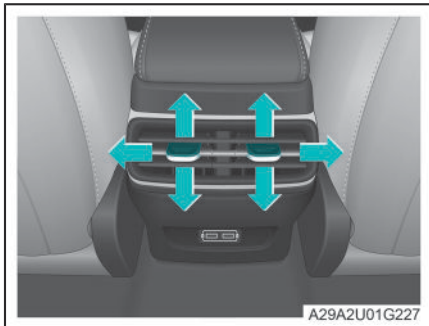

- ◇ เลื่อนคันโยกช่องระบายอากาศแถวหลังขึ้นและลง ซ้ายและขวา เพื่อปรับทิศทางลมของช่องระบายอากาศแถวหลัง
- ◇ เลื่อนคันโยกช่องระบายอากาศไปทางซ้ายและขวา ไปจนสุด สามารถปรับแรงลมได้สูงสุดหรือปิดช่องระบายอากาศ

## **!** คำเตือน:

- ◆ การไหลเวียนของอากาศภายในเป็นเวลานานทำให้ก๊าซคาร์บอนไดออกไซด์สะสมอยู่ในรถ ซึ่งไม่เอื้อต่อความตื่นตัวของผู้ขับขี่
- ◆ การใช้การไหลเวียนของอากาศในสภาพอากาศหนาวเย็นหรือฝนตกอาจทำให้มีฝ้าขึ้นบนหน้าต่าง ซึ่งส่งผลการมองเห็นของผู้ขับขี่
- ◆ การใช้ฟังก์ชันละลายน้ำค้างแข็ง/ไล่ฝ้า กระจะกบังลมหน้าอาจทำให้กระจกหน้าขึ้นฝ้า ซึ่งส่งผลการมองเห็นของผู้ขับขี่

## **!** คำเตือน (ต่อ):

- ◆ เมื่อใช้ฟังก์ชันละลายน้ำค้างแข็ง/ไล่ฝ้า กระจะกบังลมหน้าในอุณหภูมิแวดล้อมสูงกว่า 0°C และหากปิดคอมเพรสเซอร์เครื่องปรับอากาศ (A/C) อาจทำให้กระจกหน้าขึ้นฝ้า ซึ่งส่งผลการมองเห็นของผู้ขับขี่

## **i** เคล็ดลับ:

- ◆ ในโหมด AUTO เมื่ออุณหภูมิอากาศที่ออกมาสูงลมของเครื่องปรับอากาศจะพัดไปที่เท้าเป็นส่วนใหญ่ เมื่ออุณหภูมิอากาศที่ออกมาต่ำ ลมของเครื่องปรับอากาศจะพัดไปที่ใบหน้าเป็นส่วนใหญ่
- ◆ เมื่อเครื่องปรับอากาศอยู่ในสถานะเปิด และปุ่มทำความสะอาด A/C ในหน้าจอกควบคุมกลาง ระบบปรับอากาศจะออกจากการทำความสะอาดและเป่าลมธรรมชาติ
- ◆ อุณหภูมิที่แสดงบนหน้าจอกควบคุมกลางเป็นค่าเป้าหมายของอุณหภูมิที่ตั้งไว้ ไม่ใช่อุณหภูมิจริงที่วัดได้ภายในรถ
- ◆ เพื่อให้พร้อมการกระจายอากาศที่ดีที่สุด โปรดตรวจสอบให้แน่ใจว่าช่องระบายอากาศทั้งหมดในรถเปิดอยู่

## พื้นที่เก็บของ

### ช่องเก็บของในแผงประตู

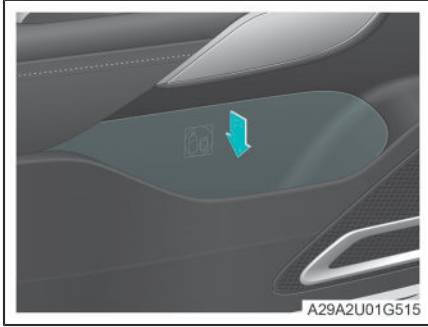

มีช่องเก็บของในแผงประตู ใช้สำหรับเก็บแผนที่ ขวด เครื่องดื่ม ฯลฯ

### ❗ ข้อควรระวัง:

- ◆ เมื่อเก็บเครื่องดื่มไว้ในกล่องเก็บแผงประตู ตรวจสอบให้แน่ใจว่าขวดเครื่องดื่มปิดสนิทแล้ว เพื่อป้องกันไม่ให้ของเหลวหกระหว่างการขับขี่

### ช่องเก็บของที่วางแขนตรงกลาง

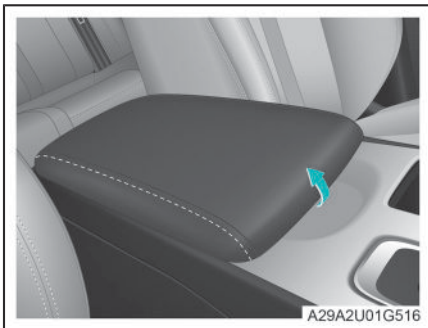

ดึงที่วางแขนตรงกลางขึ้น เพื่อเปิดช่องเก็บของ

### ⚠ คำเตือน:

- ◆ ระหว่างการขับขี่ ตรวจสอบให้แน่ใจว่าช่องเก็บที่วางแขนตรงกลางปิดอยู่

### ที่วางแก้วแถวหน้า



### ❗ ข้อควรระวัง:

- ◆ เมื่อวางแก้วน้ำหรือขวดเครื่องดื่ม ตรวจสอบให้แน่ใจว่าปิดสนิทเพื่อป้องกันไม่ให้ของเหลวหกระหว่างการขับขี่

### ลิ้นชักเก็บของ

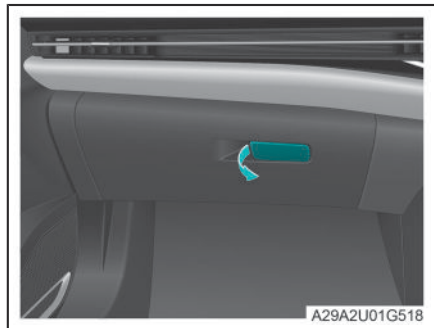

ดึงที่จับเพื่อเปิดลิ้นชักเก็บของ

ดันฝาขึ้นเข้าล็อก เพื่อปิดลิ้นชักเก็บของ



## ⚠ คำเตือน:

- ◆ ระหว่างขับรถ ตรวจสอบให้แน่ใจว่าลิ้นชักเก็บของปิดอยู่

### กล่องใส่แว่นตา

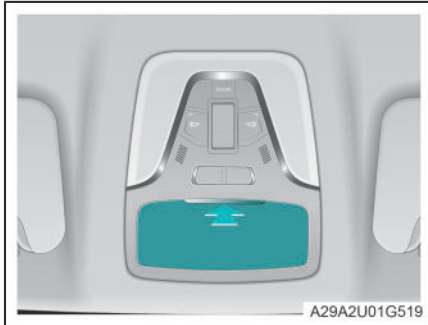

กดฝาครอบกล่องแว่นตา เปิดกล่องแว่นตา  
ดันฝาครอบกล่องแว่นตาขึ้นจนล็อก ปิดกล่องแว่นตา

## มือจับนิรภัย

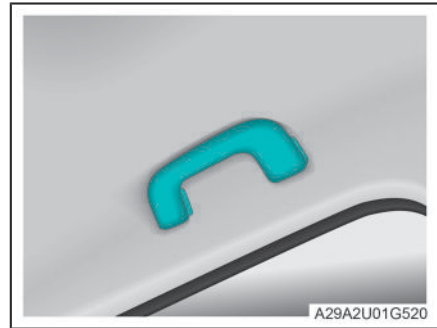

เมื่อรถขับเร็วหรืออยู่ในสภาพถนนเป็นหลุมเป็นบ่อ ให้ใช้ที่จับนิรภัยเพื่อรักษาสมดุล

## i ข้อควรระวัง:

- ◆ อย่าดึงมือจับนิรภัยเมื่อเข้าหรือออกจากรถหรือลุกขึ้นจากเบาะนั่ง
- ◆ ห้ามไม่ให้แขนของนักใด ๆ ไว้บนที่จับนิรภัย

### แผ่นบังแดด



แผ่นบังแดดอยู่ข้างบนฝั่งด้านผู้โดยสารแถวหน้า พลิกแผ่นบังแดดลงเพื่อบังแสงแดดจากด้านบน

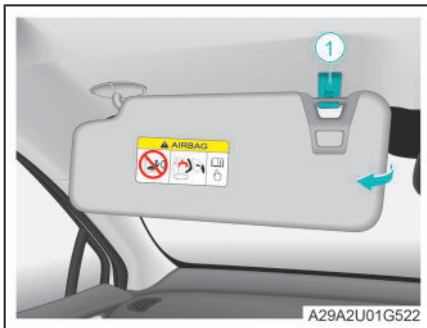

หลังจากพลิกแผ่นบังแดดลงแล้ว ให้ปลดออกจากตะขอติด ① แล้วหันไปทางหน้าต่างด้านข้าง เพื่อบังแสงแดดจากด้านข้าง

### ช่องจ่ายไฟ 12V

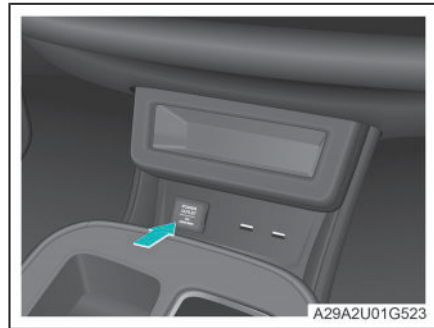

แหล่งจ่ายไฟของรถทั้งคันอยู่ในสถานะ "ACC" หรือ "ON" เปิดฝาดrawerออกและเชื่อมต่ออุปกรณ์เสริมสามารถใช้ไฟ 12V ได้ทันที

- ⚠ คำเตือน:**
- ◆ เมื่อไม่มีใครอยู่ในรถ ห้ามใช้ช่องจ่ายไฟ 12V ห้ามไม่ให้เด็กใช้หรือเล่นช่องจ่ายไฟ 12V
  - ◆ แรงดันไฟฟ้าขาออกของช่องจ่ายไฟ 12V มีกำลัง
  - ◆ ส่งออกสูงสุดคือ 120W ห้ามไม่ให้ใช้อุปกรณ์ไฟฟ้าที่มีกำลังไฟเกิน 120W

- ⓘ ข้อควรระวัง:**
- ◆ เมื่อสตาร์ทรถหรือปิดเครื่องยนต์ ควรถอดอุปกรณ์ไฟฟ้าที่เชื่อมต่อช่องจ่ายไฟ 12V ออกเพื่อหลีกเลี่ยงความเสี่ยงต่ออุปกรณ์เนื่องจากความผันผวนของแรงดันไฟฟ้า
  - ◆ ห้ามไม่ให้ใส่วัตถุแปลกปลอมเข้าไปในช่องจ่ายไฟ 12V
  - ◆ ห้ามไม่ให้ทำน้ำหรือของเหลวอื่น ๆ หกใส่ช่องจ่ายไฟ 12V
  - ◆ ห้ามไม่ให้ถอดประกอบหรือดัดแปลงช่องจ่ายไฟ 12V

## ช่องต่อ USB

ตำแหน่งของพอร์ต USB



พอร์ต USB ด้านหน้า ใช้สำหรับการถ่ายโอนข้อมูลและสำหรับชาร์จ

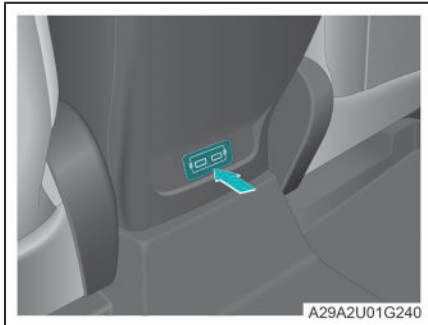

พอร์ต USB ด้านหลัง ใช้สำหรับชาร์จเท่านั้น

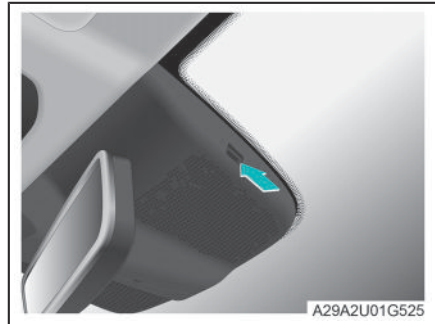

พอร์ต USB บนกระจกมองหลัง ใช้สำหรับชาร์จเท่านั้น

### ❗ ข้อควรระวัง:

- ◆ ห้ามไม่ให้เสียบวัตถุแปลกปลอมเข้ากับพอร์ต USB
- ◆ ห้ามไม่ให้ทำน้ำหรือของเหลวอื่น ๆ หกใส่พอร์ต USB
- ◆ ห้ามไม่ให้ถอดประกอบหรือแก้ไขพอร์ต USB



## การเชื่อมต่อบลูทูธ\*

รถคันนี้รองรับโทรศัพท์บลูทูธ เพลงบลูทูธ และ ฟังก์ชันอื่น ๆ ซึ่งสามารถใช้งานได้หลังเชื่อมต่อบลูทูธ สำเร็จ ขั้นตอนเชื่อมต่อบลูทูธมีดังนี้:

1. เปิดบลูทูธบนโทรศัพท์ของคุณ
2. แตะไอคอนบลูทูธในแถบสถานะระบบที่มุมขวาบนของจอควบคุมส่วนกลาง เพื่อเข้าสู่อินเทอร์เฟซการตั้งค่าการเชื่อมต่อบลูทูธ
3. แตะปุ่มซอฟต์แวร์สวิตช์บลูทูธเพื่อเปิดบลูทูธ
4. หลังจากเปิดบลูทูธแล้ว ให้ค้นหาบลูทูธของรถยนต์บนโทรศัพท์มือถือ ทำการเชื่อมต่อให้เสร็จสมบูรณ์ตามข้อความแจ้งเตือน

### โทรศัพท์บลูทูธ

รับสายหรือวางสาย

- ◇ เมื่อมีสายเข้า ให้กดปุ่ม บนพวงมาลัยสั้น ๆ เพื่อรับสาย กดปุ่ม บนพวงมาลัยค้างไว้เพื่อปฏิเสธสาย
- ◇ เมื่อวางสาย ให้กดปุ่ม บนพวงมาลัยค้างไว้เพื่อวางสาย

การโทรออก

- ◇ หลังจากเชื่อมต่อบลูทูธแล้ว ให้เข้าสู่อินเทอร์เฟซโทรศัพท์บลูทูธ กดหมายเลขโทรออกโดยตรง หรือเลือกหมายเลขผู้ติดต่อเพื่อโทรออก หรือค้นหาผู้ติดต่อ

## ข้อควรระวังในการใช้งานมัลติมีเดีย

โปรดอ่านและสังเกตสิ่งต่อไปนี้เมื่อใช้ระบบมัลติมีเดีย:

### คำเตือน:

- ◆ โปรดตั้งใจขับรถ อย่าใช้งานหรือดูระบบมัลติมีเดียมากเกินไป มิฉะนั้น อาจเสียสมาธิจนทำให้เกิดอุบัติเหตุจากร้ายแรง
- ◆ ในระหว่างการขับขี่ ควรลดระดับเสียงของสื่อภายในรถให้มากที่สุด เพื่อให้คุณได้ยินเสียงเตือนภายนอก มิฉะนั้น อาจทำให้เกิดอุบัติเหตุจากร้าย
- ◆ เมื่อใช้ระบบนำทาง ให้ขับรถตามกฎจราจรจริง หากขับตามเส้นทางที่ระบบนำทางวางแผนไว้ คุณอาจละเมิดกฎจราจรและทำให้เกิดอุบัติเหตุจากร้าย
- ◆ อย่าใช้งานระบบมัลติมีเดียในพื้นที่ห้ามจอด มิฉะนั้น อาจทำให้เกิดอุบัติเหตุจากร้าย
- ◆ ห้ามไม่ให้ถอดประกอบ ดัดแปลงด้วยตนเอง หรือทำลายระบบมัลติมีเดีย มิฉะนั้น อาจทำให้ระบบขัดข้อง ไฟไหม้ ไฟฟ้ารั่ว ฯลฯ
- ◆ ดูผลิตภัณฑ์ให้แห้งเสมอ ห้ามมิให้มีของเหลวเข้า มิฉะนั้น อาจทำให้ระบบขัดข้อง และอาจทำให้เกิดไฟไหม้ได้
- ◆ หากระบบมัลติมีเดียล้มเหลว โปรดอย่าซ่อมแซมด้วยตนเอง ต้องหยุดใช้งานและติดต่อ ศูนย์จำหน่าย GAC AION เพื่อบำรุงรักษา
- ◆ อย่าใช้จอควบคุมส่วนกลางเมื่อเกิดข้อผิดพลาด ไม่มีการแสดงภาพหรือไม่มีเสียง



**i** ข้อควรระวัง:

- ◆ เมื่อทำความสะอาดหน้าจอ โปรดปิดระบบมัลติมีเดียก่อน แล้วใช้ผ้าแห้งแบบนุ่มทำความสะอาด โปรดอย่าใช้ผ้าเนื้อแข็ง ผ้าเคมีหรือตัวทำละลายอินทรีย์ (เบนซิน เอทานอล สีทินเนอร์ ฯลฯ) ในการทำความสะอาดหน้าจอ เนื่องจากอาจทำให้น้ำจอเสียหายได้
- ◆ อย่าเตะหรือกดแรง ๆ เมื่อใช้งานหน้าจอควบคุมส่วนกลาง มิฉะนั้น อาจทำให้น้ำจอเสียหายได้
- ◆ อย่าใช้ของแข็งที่แหลมคมหรือเข็มมุดในการใช้งานจอควบคุมส่วนกลาง มิฉะนั้น อาจทำให้น้ำจอเสียหายได้
- ◆ อย่าเสียบและถอดปลั๊กอุปกรณ์ USB ซ้ำ ๆ ในช่วงเวลาสั้น ๆ มิฉะนั้น อาจทำให้อุปกรณ์ USB เสียหายได้
- ◆ ระยะเวลาที่ใช้ในการระบุอุปกรณ์ USB จะขึ้นอยู่กับประเภท ความจุ หรือรูปแบบไฟล์การจัดเก็บของอุปกรณ์ USB
- ◆ อย่าเก็บไฟล์ที่ไม่จำเป็นไว้ในอุปกรณ์ USB มากเกินไป มิฉะนั้น จะส่งผลต่อความเร็วในการอ่าน
- ◆ เมื่อใช้พอร์ต USB ชาร์จไฟ หากเกิดความร้อนประสิทธิภาพการชาร์จไฟอาจลดลงหรือทำงานผิดปกติ
- ◆ อาจจะไม่สามารถอ่านการ์ดเมมโมรีสติค SD/CF หรืออุปกรณ์ USB อื่นๆ ที่เชื่อมต่อก่อนอะแดปเตอร์ได้
- ◆ สายเคเบิลข้อมูลทั่วไปหรือสายต่ออาจไม่สามารถระบุอุปกรณ์ USB ได้ ดังนั้น โปรดเชื่อมต่ออุปกรณ์ USB เข้ากับพอร์ต USB โดยตรงเพื่อใช้งาน
- ◆ การสั้นสะเทือนของรถยนต์ อาจทำให้อุปกรณ์ USB สัมผัสได้ไม่ดี

**i** ข้อควรระวัง(ต่อ):

- ◆ เมื่อเล่นผ่าน USB ไฟล์วิดีโอและรูปภาพที่แตกต่างกันอาจเปิดขึ้นในเวลาที่แตกต่างกัน เช่น ไฟล์ภาพที่ใช้พื้นที่จัดเก็บข้อมูลขนาดใหญ่ ไฟล์วิดีโอและไฟล์เสียงที่มีความละเอียดสูง ฯลฯ ต้องใช้เวลานานในการเปิด หากเวลาที่ใช้ในการเปิดนานเกินไป อาจส่งผลให้มีการรีสตรีท
- ◆ วิดีโอกรอไปข้างหน้าหน้าและย้อนกลับจะกระตาคมเฟรม รูปแบบของข้อมูลวิดีโอที่แปลงแล้วอาจไม่ได้มาตรฐาน ระหว่างการเล่นวิดีโอ วิดีโออาจกรอไปข้างหน้า กรอกลับ หรือค้าง หรือลึชเฟรมบางเฟรมอาจหายไปหลังการแปลง ซึ่งอาจทำให้วิดีโอค้างและรีสตรีท

**i** เคล็ดลับ:

- ◆ โปรดอย่าถอดออก คัดแปลงด้วยตนเองหรือทำให้ระบบมัลติมีเดียเสียหาย มิฉะนั้น จะไม่ได้รับบริการรับประกันฟรี
- ◆ เนื่องจากอุปกรณ์ USB อาจเกิดปัญหาความเข้ากันได้ ระบบมัลติมีเดียไม่สามารถระบุอุปกรณ์ USB ทั้งหมดได้ หากพบกรณีที่ไม่สามารถระบุได้ โปรดเปลี่ยนอุปกรณ์ USB แล้วลองอีกครั้ง
- ◆ ระบบมัลติมีเดียของรถคันนี้รองรับเฉพาะอุปกรณ์จัดเก็บข้อมูล USB ไฟล์ประเภท FAT 16/32 เท่านั้น
- ◆ ระบบมัลติมีเดียมีฟังก์ชันจำกัดการเล่นวิดีโอขณะขับขี่ ซึ่งจะไม่สามารถดูวิดีโอระหว่างการเล่นที่ความเร็วสูงได้ผ่านหน้าจอควบคุมส่วนกลาง เพื่อความปลอดภัยในการขับขี่ โปรดเปิดฟังก์ชันนี้ไว้ในขณะที่ขับรถ





## ไฟแสดงบนหน้าปัดรถยนต์

ชื่อ	ไอคอน	คำอธิบาย
ไฟเลี้ยวซ้าย		เปิดไฟเลี้ยวซ้าย ไฟแสดงสถานะนี้สว่างขึ้น
ไฟเลี้ยวขวา		เปิดไฟเลี้ยวขวา ไฟแสดงสถานะนี้สว่างขึ้น
ไฟหรี		เปิดไฟหรี ไฟแสดงสถานะนี้สว่างขึ้น
ไฟตัดหมอกด้านหลัง		เปิดไฟตัดหมอกด้านหลัง ไฟแสดงสถานะนี้สว่างขึ้น
ไฟสูง		เปิดไฟสูง ไฟแสดงสถานะนี้สว่างขึ้น
ไฟเตรียมการเดินทาง (READY)		เมื่อไฟแสดงสถานะนี้สว่างขึ้น แสดงว่ารถสตาร์ทแล้วและสามารถเปลี่ยนเกียร์ได้
ไฟแสดงสถานะ ผู้ขับขี่ไม่คาดเข็มขัดนิรภัย		ไฟแสดงสถานะนี้สว่างขึ้น เพื่อเตือนผู้ขับขี่ให้คาดเข็มขัดนิรภัย
ไฟแสดงสถานะ ผู้โดยสารแถวหน้าไม่คาดเข็มขัดนิรภัย		ไฟแสดงสถานะนี้สว่างขึ้นเพื่อเตือนผู้โดยสารที่นั่งแถวหน้าให้คาดเข็มขัดนิรภัย
ไฟแสดงสถานะ การเชื่อมต่อหัวชาร์จ		ไฟแสดงสถานะนี้สว่างขึ้น แสดงว่าหัวชาร์จเชื่อมต่อกับพอร์ตชาร์จของรถสำเร็จแล้ว
ไฟแสดงสถานะ จอดรถอัตโนมัติ		ไฟแสดงสถานะนี้สว่างขึ้น แสดงว่าฟังก์ชันการจอดรถอัตโนมัติ AUTO HOLD ของรถเปิดใช้งานอยู่
ไฟแสดงสถานะ เมรกจอดรถแบบอิเล็กทรอนิกส์ (EPB)		ไฟแสดงสถานะนี้สว่างขึ้น แสดงว่าฟังก์ชันเบรกแบบอิเล็กทรอนิกส์ (EPB) ของรถเปิดใช้งานอยู่



ชื่อ	ไอคอน	คำอธิบาย
ไฟแสดงสถานะ ระบบควบคุมเสถียรภาพการทรงตัวปิดอยู่ (ESP OFF)		ไฟแสดงสถานะนี้สว่างขึ้น แสดงว่าระบบป้องกันล้อหมุนฟรี TCS หรือระบบควบคุมเสถียรภาพการทรงตัว ESP ปิดอยู่
ไฟแสดงสถานะ ระบบควบคุมความเร็วคงที่		เมื่อเปิดระบบควบคุมความเร็วคงที่ ไฟแสดงสถานะนี้สว่างขึ้น
		ไฟแสดงสถานะนี้สว่างขึ้น แสดงว่ารถอยู่ในสถานะระบบควบคุมความเร็วคงที่

**i** เคล็ดลับ:

- ◆ ฟังก์ชันของไฟแสดงสถานะบนหน้าปัดบางตัวสามารถดูรายละเอียดได้ในแต่ละบท
- ◆ ไฟแสดงสถานะบางตัวจะแสดงออกมาบนฮานาพาหนะที่ติดตั้งอุปกรณ์ที่เกี่ยวข้องเท่านั้น โปรดดูตามรถจริงเป็นหลัก



## ไฟเตือนบนหน้าปัดรถยนต์

ชื่อ	ไอคอน	คำอธิบาย
ไฟแสดงสถานะ ระบบเบรกป้องกันล้อล็อก (ABS)		ไฟแสดงสถานะนี้สว่างขึ้น แสดงว่าระบบเบรกป้องกันล้อล็อก ABS ชัดข้อง
ไฟเตือน ระบบถุงลมนิรภัย		ไฟแสดงสถานะนี้สว่างขึ้น แสดงว่าระบบถุงลมนิรภัยขัดข้อง
ไฟแสดงสถานะ ระบบควบคุมเสถียรภาพการทรงตัว (ESP)		ไฟแสดงสถานะนี้สว่างขึ้น แสดงว่าระบบควบคุมเสถียรภาพการทรงตัว ESP ชัดข้อง
ไฟเตือน ระบบแบตเตอรี่แรงดันต่ำขัดข้อง		ไฟแสดงสถานะนี้สว่างขึ้น แสดงว่าระบบไฟฟ้าแรงต่ำ 12V ชัดข้อง
ไฟแสดงสถานะ แบตเตอรี่ต่ำ		ไฟแสดงสถานะนี้สว่างขึ้น แสดงว่าแบตเตอรี่เหลือน้อยเกินไป
ไฟแสดงสถานะ ระบบพวงมาลัยเพาเวอร์ไฟฟ้า (EPS)		ไฟแสดงสถานะนี้สว่างขึ้น แสดงว่าระบบพวงมาลัยเพาเวอร์ไฟฟ้า EPS ชัดข้อง
ไฟแสดงสถานะ เบรกจอดแบบอิเล็กทรอนิกส์ (EPB) ชัดข้อง		ไฟแสดงสถานะนี้สว่างขึ้น แสดงว่าเบรกจอดระบบอิเล็กทรอนิกส์ EPB ชัดข้อง
ไฟเตือนระบบไฟฟ้าขัดข้อง		ไฟแสดงสถานะนี้สว่างขึ้น แสดงว่าระบบไฟฟ้าขัดข้อง
ไฟแสดงสถานะ เบรกจอดและระบบเบรก		เมื่อไฟแสดงนี้กะพริบ แสดงว่าระดับน้ำมันเบรกในห้องด้านหน้าต่ำ เมื่อไฟแสดงนี้สว่างตลอด แสดงว่าระบบกระจายแรงเบรก EBD ชัดข้อง
ไฟแสดงสถานะ การขับเคลื่อนแบบลจาลิ่ง		ไฟแสดงสถานะนี้สว่างขึ้น แสดงว่าระบบไฟฟ้าของรถทั้งคันร้อนเกินไปหรือขัดข้อง รถกำลังขับเคลื่อนที่ลดลง
ไฟแสดงสถานะ ระบบตรวจสอบแรงดันลมยาง		ไฟแสดงสถานะนี้สว่างขึ้น แสดงว่าระบบตรวจสอบแรงดันลมยางขัดข้อง



## เคล็ดลับ:

- ◆ รถจะทำการตรวจสอบตนเองอัตโนมัติเมื่อสตาร์ทรถ ไฟเดือนบนหน้าปัดบางอันจะสว่างขึ้นชั่วคราวแล้วดับลงโดยอัตโนมัติ หากไฟเดือนบนหน้าปัดสว่างตลอดหลังจากสตาร์ทแล้ว โปรดติดต่อ ศูนย์จำหน่าย GAC AION เพื่อบำรุงรักษาให้ทันเวลาตามสถานการณ์จริง
- ◆ ไฟแสดงสถานะบางตัวจะแสดงออกมาบนยานพาหนะที่ติดตั้งอุปกรณ์ที่เกี่ยวข้องเท่านั้น โปรดยึดตามรถจริงเป็นหลัก



ภาพจอหน้าปัดรถยนต์

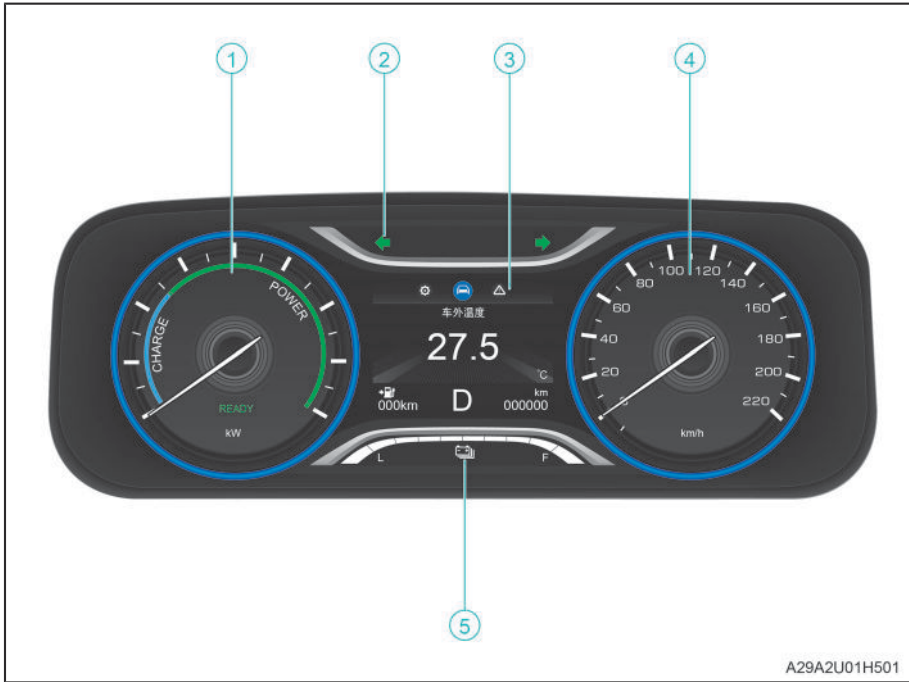

A29A2U01H501

- |                           |                                   |
|---------------------------|-----------------------------------|
| ① ข้อมูลพาวเวอร์          | ④ ข้อมูลความเร็วรถ                |
| ② ไฟแสดง/ไฟเตือนบนหน้าปัด | ⑤ ปริมาณไฟในแบตเตอรี่ที่เหลืออยู่ |
| ③ จอแสดงข้อมูล            |                                   |



## จอแสดงข้อมูล

แสดงข้อมูลการใช้พลังงานแบตเตอรี่ของยานพาหนะ ระยะทางที่ขับเคลื่อน ฯลฯ

## ข้อมูลความเร็วรถ

### **i** เคล็ดลับ:

- ◆ ตามข้อกำหนดทางกฎหมาย ความเร็วรถที่แสดงบนหน้าปัดต้องสูงกว่าความเร็วจริงของรถ

## ข้อมูลทาวเวอร์

หมายถึงข้อมูลอัตรากำลังรถในขณะนี้

## ปริมาณไฟในแบตเตอรี่ที่เหลืออยู่

แสดงข้อมูลพลังงานแบตเตอรี่ที่เหลืออยู่ในขณะนี้

## จอแสดงข้อมูล

หน้าจอแสดงผลข้อมูลประกอบด้วย 3 อินเทอร์เฟซ รวมถึงข้อมูลการขับขี่ การตั้งค่าหน้าปัด ข้อมูลการแจ้งเตือน ข้อมูลการขับขี่ ประกอบด้วย ข้อมูลการใช้พลังงาน ระยะทางที่ขับขี่ สถานะประตูรถ การตรวจสอบแรงดันลมยางรถ ฯลฯ เป็นต้น โปรดสลับข้อมูลที่แสดงที่เกี่ยวข้องตามสภาพจริง รายละเอียดที่แสดงโปรดดูตามรถจริงเป็นหลัก

## ปุ่มสลับดูข้อมูลบนหน้าปัด

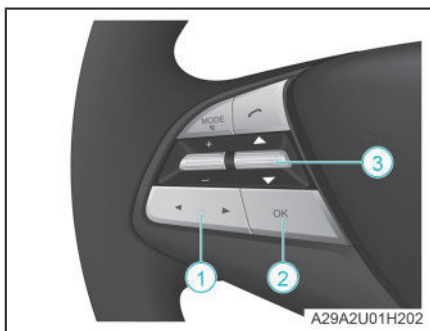

- 1 ปุ่มสลับดูข้อมูลบนหน้าปัด
- 2 ปุ่ม OK
- 3 ปุ่มสลับดูข้อมูลการขับขี่

## วิธีสลับอินเทอร์เฟซการแสดงผลข้อมูลบนหน้าปัด

กดปุ่ม ◀/▶ บนพวงมาลัยเพื่อสลับอินเทอร์เฟซการแสดงผลข้อมูลบนหน้าปัด

อินเทอร์เฟซการแสดงผลข้อมูลบนหน้าปัด ประกอบด้วย ข้อมูลการขับขี่ การตั้งค่าหน้าปัด ข้อมูลการแจ้งเตือน

## วิธีสลับการแสดงผลข้อมูลการขับขี่

1. กดปุ่ม ◀/▶ บนพวงมาลัย สลับอินเทอร์เฟซการแสดงผลข้อมูลบนหน้าปัด ไปอยู่ที่หน้าอินเทอร์เฟซแสดงผลข้อมูลการขับขี่
2. ในหน้าอินเทอร์เฟซแสดงผลข้อมูลการขับขี่ กดปุ่ม ▲/▼ บนพวงมาลัย เพื่อสลับข้อมูลการขับขี่ เช่น ความเร็วรถ ระยะทางในการขับขี่ การตรวจสอบแรงดันลมยาง ข้อมูลการใช้พลังงาน พลังงานแบตเตอรี่ อุณหภูมิภายนอก ฯลฯ



## วิธีการตั้งค่าหน้าปัด

1. รถยนต์อยู่ในสถานะจอด กดปุ่ม / บนพวงมาลัยเพื่อ สลับอินเทอร์เฟซการแสดงผลข้อมูลบนหน้าปัด ไปที่หน้าการตั้งค่าแผงหน้าปัด ในหน้านี้ สามารถตั้งค่ารายการแสดงผลข้อมูลการขับขี่ ไฟสว่างบนหน้าปัด หน่วยแสดงผล เสียงปฏิกท ๑๓๑ หรือเรียกคืนการตั้งค่าเริ่มต้นได้
2. สามารถกดปุ่ม / บนพวงมาลัย เพื่อเลื่อนเคอร์เซอร์การเลือก กดปุ่ม OK บนพวงมาลัยเพื่อ ยืนยันหรือยกเลิกการเลือก

## วิธีดูข้อมูลการแจ้งเตือน

1. เมื่อรถยนต์มีข้อความแจ้งเตือน บนแผงหน้าปัดจะมีข้อมูลการเตือนปรากฏขึ้น กดปุ่ม OK บนพวงมาลัย หลังจากยืนยันแล้ว ข้อมูลการเตือนจะถูกส่งไปยัง ศูนย์เตือน
2. กดปุ่ม / บนพวงมาลัย เพื่อสลับอินเทอร์เฟซการแสดงผลข้อมูลการขับขี่ไปที่หน้าศูนย์เตือน
3. ในหน้าอินเทอร์เฟซศูนย์เตือน กดปุ่ม OK บนพวงมาลัย สามารถสลับดูข้อมูลการแจ้งเตือนต่างๆ

## วิธีรีเซ็ตไมล์สะสม

1. สลับอินเทอร์เฟซการแสดงผลข้อมูลการขับขี่ไปที่หน้าข้อมูลระยะทางในการขับขี่
2. กดปุ่ม OK บนพวงมาลัยค้างไว้ เพื่อรีเซ็ตค่าการแสดงผลการขับขี่สะสม

### คำเตือน:

- ◆ เมื่อใช้งานจอแสดงผลข้อมูลของแผงหน้าปัดในระหว่างการขับขี่ ควรให้ความสนใจกับความปลอดภัยบริเวณรอบรถเป็นพิเศษ

### คำเตือน (ต่อ):

- ◆ อย่ามองจอหน้าปัดต่อเนื่องเป็นเวลานานในระหว่างการขับขี่ มิฉะนั้น อาจมองไม่เห็นคนเดินเท้าและวัตถุบนถนนด้านหน้ารถ ซึ่งอาจทำให้เกิดอุบัติเหตุได้

### ข้อควรระวัง:

- ◆ หากการแสดงผลของจอแสดงผลข้อมูลผิดปกติ ให้จอดรถอย่างปลอดภัย ภัยทันที และติดต่อ ศูนย์จำหน่าย GAC AION เพื่อตรวจสอบ

### เคล็ดลับ:

- ◆ ไม่สามารถรีเซ็ตไมล์สะสมทั้งหมดที่เดินทางของยานพาหนะได้



## ระบบตรวจสอบแรงดันลมยาง

รถชนิดคันนี้ติดตั้งระบบตรวจสอบแรงดันลมยาง สามารถตรวจสอบและแจ้งเตือนแรงดันลมยางและ อุณหภูมิยางได้

### วิธีตรวจสอบข้อมูลแรงดันลมยางและอุณหภูมิ

สลับข้อมูลบนแผงหน้าปัดไปที่หน้าอินเทอร์เฟซการ ตรวจสอบแรงดันลมยาง ในหน้านี้สามารถดูข้อมูลแรงดัน ลมยาง อุณหภูมิ ฯลฯ

### สัญญาณเตือนของระบบตรวจสอบแรงดันลมยาง

ระบบตรวจสอบแรงดันลมยางจะแจ้งเตือนเมื่อเกิดกรณี ต่อไปนี้

- ◇ แรงดันลมยางต่ำเกินไป
- ◇ แรงดันลมยางสูงเกินไป
- ◇ อุณหภูมิยางสูงเกินไป
- ◇ ขางรั่วอากาศออกอย่างรวดเร็ว
- ◇ ระบบผิดปกติ

### คำเตือน:

- ◆ เมื่อเกิดสัญญาณเตือนอุณหภูมิสูง ควรหยุดและ รอจนกระทั่งอุณหภูมิขงลดลงก่อนจึงจะขับต่อไป ได้
- ◆ อย่าพึ่งพาตรวจสอบแรงดันลมยางเพียงอย่างเดียว ต้องตรวจสอบสภาพของยางเป็นประจำ เพื่อให้ แน่ใจว่ายางเป็นปกติและไม่เสียหาย เช่น รอย แหว่ง รอยขาด รอยแตก ฯลฯ
- ◆ หากไฟแสดงสถานะระบบตรวจสอบแรงดันลม ยางสว่างขึ้น จำเป็นต้องลดความเร็วของรถทันที หลีกเลี่ยงการเลี้ยวหักศอก และการเบรกฉุกเฉิน หยุดรถอย่างปลอดภัยในบริเวณใกล้ ๆ และตรวจสอบ สถานะของยางโดยเร็วที่สุด

### ข้อควรระวัง:

- ◆ การติดตั้งอุปกรณ์อิเล็กทรอนิกส์บางตัวอาจก่อให้เกิดการรบกวน และอาจทำให้ระบบตรวจสอบแรงดันลมยางไม่สามารถทำงานได้
- ◆ หากเปลี่ยนเซ็นเซอร์แรงดันลมยาง เปลี่ยนยาง หรือ เปลี่ยนตำแหน่งยาง ระบบตรวจสอบแรงดันลมยาง จำเป็นต้องเรียนรู้และจับคู่ใหม่ โปรดติดต่อ ศูนย์ จำหน่าย GAC AION เพื่อเรียนรู้และจับคู่
- ◆ หากระบบตรวจวัดแรงดันลมยางมีสัญญาณเตือน สามารถสลับอินเทอร์เฟซการแสดงผลข้อมูลการ ขับขี่ของแผงหน้าปัด ไปที่หน้าข้อมูลการแจ้ง เตือน หรือหน้าข้อมูลแสดงแรงดันลมยาง เพื่อดู ข้อมูลการแจ้งเตือนโดยละเอียด และดำเนินการ ตามการแจ้งเตือนบนแผงหน้าปัด

### เคล็ดลับ:

- ◆ หากรถชนิดนี้ได้ขับขี่หรือความเร็วในการขับขี่ ไม่เกิน 25 กม./ชม. ค่าความดันลมยางและ อุณหภูมิในแผงหน้าปัดอาจแสดงเป็น “-”



## การสตาร์ทรถ

สตาร์ทด้วยปุ่มเดียว

1. พกกุญแจสมาร์ตคีย์เข้ารถ
2. ปิดประตูทุกบานและคาดเข็มขัดนิรภัย
3. เขียบเบรคค้างไว้
4. กดปุ่มสตาร์ทด้วยปุ่มเดียว ไฟเตรียมการเดินทาง (READY) READY บนแผงหน้าปัดสว่างขึ้น รถสตาร์ทและเข้าสู่สถานะขับขีได้

### สตาร์ทรถด้วยกุญแจสมาร์ตคีย์

แหล่งจ่ายไฟของรถยนต์อยู่ในสถานะ "OFF" หลังจากกดปุ่มสตาร์ทบนสมาร์ตคีย์ภายในบริเวณที่มีประสิทธิภาพแล้ว ให้กดปุ่มสตาร์ทบนสมาร์ตคีย์อย่างรวดเร็วและค้างไว้จนกระทั่งสัญญาณไฟเลี้ยวกะพริบและไฟเตรียมการเดินทาง(READY) READY บนแผงหน้าปัดสว่างขึ้น สตาร์ทรถจากระยะไกลสำเร็จ

#### **i** เคล็ดลับ:

- ◆ หลังจากสตาร์ทรถด้วยสมาร์ตคีย์แล้ว รถอยู่ในสถานะล็อก กดปุ่มสตาร์ทบนสมาร์ตคีย์ค้างไว้สามารถดับเครื่องยนต์
- ◆ หลังจากสตาร์ทรถด้วยสมาร์ตคีย์แล้ว หากไม่มีการดำเนินการใด ๆ กับรถยนต์ในช่วงระยะเวลาหนึ่ง รถยนต์จะปิดแหล่งจ่ายไฟอัตโนมัติ
- ◆ ก่อนเริ่มออกเดินทางกรุณาล็อกประตูทุกบาน และอย่าเปิดประตูขณะขับ

## สลับโหมดการขับขี่

รถคันนี้มีโหมดการขับขี่ที่หลากหลาย คุณสามารถเลือกใช้ได้ตามสถานการณ์ที่แตกต่างกัน

### โหมดการขับขี่แบบปกติ



หลังจากเปิดแหล่งจ่ายไฟของรถยนต์แล้วสลับไปยังโหมดการขับขี่ปกติผ่านปุ่มสลับโหมดการขับขี่ของแองคอนโซลกลางหรือหน้าจอกควบคุมส่วนกลาง

- ◇ โหมดECO
  - การใช้พลังงานต่ำ ช่วยให้มีระยะการขับขี่ที่ค่อนข้างไกล
- ◇ โหมด NORMAL
  - การใช้พลังงานปานกลาง ได้รับประสบการณ์การขับขี่ที่สะดวกสบาย ระยะขับขี่ระดับปานกลาง
- ◇ โหมด SPORT
  - กำลังแรง ขับสนุกยิ่งขึ้น สามารถเร่งความเร็วได้สูงสุด



## โหมดการขับขี่แบบพิเศษ



หลังจากเปิดแหล่งจ่ายไฟของรถยนต์แล้ว สลับโหมดการขับขี่แบบพิเศษผ่านปุ่ม I-PEDAL ที่ด้านซ้ายของแผงหน้าปัด กดปุ่ม I-PEDAL สั้นๆ เพื่อเปลี่ยนโหมดการขับขี่ I-PEDAL, กดปุ่ม I-PEDAL ค้างไว้ เพื่อเปลี่ยนโหมดการขับขี่ ECO+

### ◇ โหมด I-PEDAL

- โหมด I-PEDAL คือ โหมดเป็นเหยียบเดียว ในโหมดนี้ ผู้ขับขี่เพียงแค่เหยียบคันเร่ง ยกขึ้น และปล่อยเป็นคันเร่งก็สามารถดำเนินการต่างๆ เช่น การเร่งความเร็ว การชะลอความเร็ว และการเบรกตามลำดับ ในโหมดเป็นเหยียบเดียว อัตราการกู้คืนพลังงาน ซึ่งจะเพิ่มระยะการขับขี่ของรถได้อย่างมาก เหมาะอย่างยิ่งสำหรับสภาพการทำงานในเมือง

### ◇ โหมด ECO+

- โหมด ECO+ คือ โหมดประหยัดพลังงานขั้นสูงสุด หลังจากที่รถเข้าสู่โหมด ECO+ แล้ว จะขับขี่โดยใช้พลังงานน้อยที่สุด ช่วยเพิ่มระยะการขับขี่ของรถ เหมาะสำหรับการใช้งานเมื่อพลังงานแบตเตอรี่เหลือน้อย

## โหมด CREEP\*

เมื่อเปิดโหมดการขับขี่พิเศษ CREEP แล้ว สามารถเปิดหรือปิดโหมด CREEP (ลึบคลาน) ได้ในหน้าจอควบคุมส่วนกลาง หลังจากเปิดโหมด CREEP ให้สตาร์ทรถ เปลี่ยนเป็นเกียร์ขับเคลื่อน และปล่อยเบรกมือ และปล่อยเบรก ในขณะนี้ รถสามารถลึบคลานอย่างช้าๆ โดยไม่ต้องเหยียบคันเร่ง

### ⚠ คำเตือน:

- ◆ การลดความเร็วของรถที่เกิดจากโหมดการขับขี่ I-PEDAL ไม่สามารถทดแทนการเบรกแบบเดิมได้อย่างสมบูรณ์ ในกรณีฉุกเฉิน โปรดเหยียบเบรกให้ทันเวลา
- ◆ เมื่อรถอยู่บนทางลาดชัน พังกัซัน CREEP (หากมี) อาจไม่สามารถรับประกันได้ว่ารถจะชะลอความเร็วลง โปรดเหยียบเบรกเพื่อป้องกันไม่ให้รถรุดไหลลงมาตามทางลาดชัน
- ◆ หากรถไหลไปบนทางลาดชัน โปรดเหยียบเบรกเพื่อหยุดรถ ผู้ขับขี่มีหน้าที่เอาใจใส่กับสถานะของรถตลอดเวลา มิฉะนั้น อาจก่อให้เกิดอุบัติเหตุทางจราจรได้
- ◆ หลังจากหยุดรถด้วยโหมดการขับขี่ I-PEDAL ห้ามไม่ให้ผู้ขับขี่ออกจากรถเด็ดขาดโดยไม่ดำเนินการจอดรถ
- ◆ โหมดการขับขี่ I-PEDAL ไม่สามารถใช้สำหรับการจอดรถระยะยาวได้ โปรดเปลี่ยนเกียร์เป็นเกียร์ "P" เมื่อจอดรถเป็นเวลานาน



**เคล็ดลับ:**

- ◆ ในโหมด I-PEDAL, ECO และ ECO+ กำลังจะถูกจำกัด รถอาจไม่สามารถเข้าถึงความเร็วสูงสุดได้
- ◆ ในบางสถานการณ์ โหมดการขับขี่อาจสลับโดยอัตโนมัติ ตัวอย่างเช่น ในโหมด ECO เมื่อรถกำลังขึ้นทางลาดชัน หรือมีกำลังไม่เพียงพอ รถจะเปลี่ยนเป็น โหมด NORMAL โดยอัตโนมัติ

**การกู้คืนพลังงานเบรก\***

การนำพลังงานเบรกกลับมาใช้ใหม่ คือ การเปลี่ยนพลังงานจลน์ส่วนหนึ่งของรถระหว่างเบรกหรือเคลื่อนเป็นพลังงานไฟฟ้าของแบตเตอรี่ ซึ่งจะช่วยขยายระยะการขับขี่ของรถ

ผู้ขับขี่สามารถตั้งค่าระดับการกู้คืนพลังงานเบรกผ่านหน้าจอบริการส่วนกลาง

ระดับการกู้คืนพลังงานตั้งค่าเป็น "ปิด" "ต่ำ" "ปานกลาง" หรือ "สูง" ได้ ระดับการคืนพลังงานสูง อัตราการกู้คืนพลังงานก็จะยิ่งมากขึ้น เมื่อคุณปล่อยคันเร่งขณะขับขี่ มีความรู้สึกเบรกแรงยิ่งขึ้น คุณสามารถเลือกระดับการกู้คืนพลังงานที่เหมาะสมได้ตามความต้องการ ในโหมด ECO+ และ I-PEDAL ระดับการกู้คืนพลังงานเบรกไม่สามารถปรับได้

**คำเตือน:**

- ◆ การลดความเร็วของรถที่เกิดจากการกู้คืนพลังงานไม่สามารถทดแทนการเบรกแบบปกติได้ เมื่อต้องการลดความเร็วและหยุดรถ จะต้องเหยียบแป้นเบรก
- ◆ โปรดใช้ฟังก์ชันการกู้คืนพลังงานด้วยความระมัดระวังเมื่อขับขี่บนถนนที่เป็นน้ำแข็งและมิหิมะ เพื่อป้องกันไม่ให้รถลื่นไถลอันเนื่องมาจากการกู้คืนพลังงาน

**เปลี่ยนเกียร์**



- R: เกียร์ถอยหลัง
- N: เกียร์ว่าง
- D: เกียร์เดินหน้า

เปิดแหล่งจ่ายไฟของรถชนิด ปิดประตู คาดเข็มขัดนิรภัย เหยียบแป้นเบรก และในขณะที่เหยียบก็หมุนเกียร์ไปยังเกียร์ที่ต้องการ หลังจากการเปลี่ยนเกียร์เสร็จ ไฟพื้นหลังที่เกี่ยวข้องจะสว่างขึ้น ข้อมูลเกียร์ปัจจุบันจะแสดงบนจอหน้าปัด



หลังจากจอดสนิทแล้ว กดปุ่มเกียร์ "P" เกียร์จะเปลี่ยนไปที่ "P" และเบรกจอดรถแบบอิเล็กทรอนิกส์ EPB จะเปิดใช้งานโดยอัตโนมัติ



## คำเตือน:

- ◆ ห้ามใช้เกียร์ว่างในระหว่างขับขีรถ
- ◆ อย่าหมุนปุ่มเกียร์แรงๆ
- ◆ เมื่อหยุดรถชั่วคราวด้วยเกียร์ "N" ต้องแน่ใจว่าได้ใช้เบรกจอดรถหรือเหยียบแป้นเบรก มิฉะนั้น รถอาจลื่นไถลออกไปและเกิดอุบัติเหตุได้



## แป้นเหยียบ

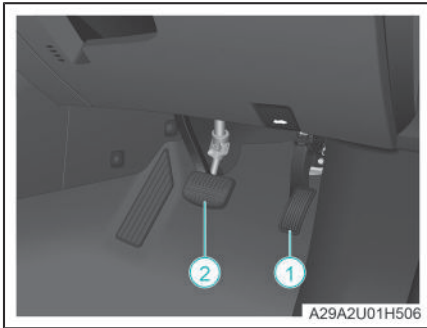

- ① คันเร่ง
- ② แป้นเบรก

### ⚠ คำเตือน:

- ◆ ห้ามเก็บสิ่งของใดๆ ไว้ในที่วางเท้าของผู้ขับขี่ เพื่อป้องกันไม่ให้เลื่อนเข้าไปในบริเวณแป้นเหยียบ และเกาะกะผู้ขับขี่เหยียบแป้น ซึ่งส่งผลให้เกิดอุบัติเหตุจากรถได้
- ◆ ก่อนขับรถ ต้องยืนยันว่าเป็นเหยียบทั้งหมด สามารถเหยียบลงจนสุดและกลับที่เดิมโดยไม่มีสิ่งกีดขวาง
- ◆ ผู้ขับขี่จะต้องสวมรองเท้าที่เหมาะสมและไวต่อการเคลื่อนไหวของแป้นเหยียบ
- ◆ ห้ามวางเท้าบนแป้นเบรกขณะขับรถ มิฉะนั้น จะทำให้เบรกมีอุณหภูมิสูงขึ้นผิดปกติ ผ้าเบรกลสึกหรือมากเกินไป และระยะเบรกจะเพิ่มขึ้น
- ◆ การใช้เบรกอย่างต่อเนื่องจะทำให้เบรกร้อนเกินไป และส่งผลให้ประสิทธิภาพการเบรกลดลงหรือล้มเหลว

### ❗ เคล็ดลับ:

- ◆ เมื่อวางจอร์เบรกขัดข้อง จะต้องเหยียบแป้นเบรกอีกครั้งเพื่อหยุดรถ
- ◆ เมื่อขับรถลงเนินยาวหรือทางลาดชัน แนะนำให้เปิดโหมด I-PEDAL เพื่อใช้มอเตอร์ขับเคลื่อนในการเบรกและลดภาระเบรก



## ระบบควบคุมการช่วยเบรก

เบรกระหว่างการขับขี่

### ข้อควรระวัง:

- ◆ หากมีเสียงเสียดสีระหว่างโลหะขณะเบรก ผ้าเบรกอาจใกล้หมดสภาพ แนะนำให้ติดต่อ ศูนย์จำหน่าย GAC AION เพื่อทำการตรวจสอบและซ่อมแซมให้ทันเวลา
- ◆ หากพวงมาลัยสั่นหรือสะเทือนต่อเนื่องขณะเบรก แนะนำให้ติดต่อ ศูนย์จำหน่าย GAC AION เพื่อทำการตรวจสอบและซ่อมแซมให้ทันเวลา

### เคล็ดลับ:

- ◆ ภายใต้อากาศการขับขี่และสภาพอากาศบางประการ อาจได้ยินเสียงเบรกเอี๊ยดอ๊าด เสียงกรีดหรือเสียงอื่น ๆ เมื่อเหยียบหรือแตะแป้นเบรกเป็นครั้งแรก หรือบางครั้งระหว่างการเบรกเบาๆ ถึงปานกลาง ซึ่งเป็นปรากฏการณ์ปกติที่จะได้ยินเสียงเบรก โดยเฉพาะในรถยนต์ใหม่ (เบรกไม่สึก) และไม่ได้หมายความว่าระบบเบรกผิดปกติ หรือส่งผลต่อความปลอดภัยและประสิทธิภาพของเบรก
- ◆ ภายใต้อากาศการขับขี่ปกติ การสะสมของฝุ่นที่เกิดจากการสึกหรอของเบรกจะไม่ส่งผลกระทบต่อประสิทธิภาพการเบรก
- ◆ หากผ้าเบรกและจานเบรกเกิดสนิมเนื่องจากไม่ได้ใช้งานหรือมีอัตราการใช้นาน น้อย เบรกอาจมีเสียงดังเมื่อใช้ครั้งแรก ซึ่งเป็นปรากฏการณ์ปกติ ขอแนะนำให้เลือกพื้นที่ และสภาพถนนที่ปลอดภัยทำการเบรกหลายครั้งเพื่อทำความสะอาดผ้าเบรกและจานเบรก

## ระบบเบรกป้องกันล้อล็อก (ABS)

ABS ป้องกันไม่ให้ล้อล็อกเมื่อคุณใช้แรงเบรกสูงสุด ในสภาพถนนส่วนใหญ่ระบบนี้สามารถปรับปรุงประสิทธิภาพการควบคุมพวงมาลัยของรถในระหว่างการเบรกฉุกเฉินได้

ในระหว่างการเบรกฉุกเฉิน ระบบ ABS จะตรวจสอบความเร็วของล้อแต่ละล้ออย่างต่อเนื่องและปรับแรงดันเบรกโดยอัตโนมัติตามสภาวะการขับ-ปล่อย

คุณอาจรู้สึกได้ถึงการสั่นของแป้นเบรกเมื่อระบบ ABS ทำงาน ซึ่งแสดงว่า ABS กำลังทำงานอยู่ ไม่จำเป็นต้องตื่นตระหนก

### คำเตือน:

- ◆ ผู้ขับขี่ควรรักษาระยะห่างที่ปลอดภัยจากรถคันข้างหน้าเสมอ และตระหนักถึงสถานการณ์ที่เป็นอันตรายในขณะที่แม้ว่าระบบ ABS สามารถปรับปรุงระยะเบรกได้ แต่ไม่สามารถชดเชยการสูญเสียการยึดเกาะของยางได้ (เช่น เมื่อมีชั้นน้ำกั้นไว้ระหว่างพื้นถนนกับยางรถยนต์) ทำให้ยางไม่สามารถสัมผัสกับพื้นถนนโดยตรง)

## ระบบกระจายแรงเบรกแบบอิเล็กทรอนิกส์ (EBD)

ระหว่างการเบรกรถแบบปกติ ระบบ EBD จะปรับสมดุลการกระจายแรงเบรกของล้อหน้าและล้อหลังตามน้ำหนักบรรทุกบนรถ และทำให้ได้ระยะเบรกที่สั้นที่สุดโดยไม่มีสติรภาพในการเบรก โดยเฉพาะอย่างยิ่งเมื่อขับบนถนนที่แฉะหรือลื่น ช่วยเพิ่มเสถียรภาพและความสะดวกในการใช้งานของรถเมื่อเบรก

## ระบบควบคุมเสถียรภาพการทรงตัวของรถ (ESP)\*

ระบบควบคุมเสถียรภาพการทรงตัวของรถ (ESP) จะนำสัญญาณที่ตรวจวัดได้จากการหมุนเลี้ยวพวงมาลัยและความเร็วของรถยนต์มาคำนวณการเปลี่ยนทิศทางของรถ และเปรียบเทียบกับสภาพการขับขี่จริงของรถอย่างต่อเนื่อง หากรถเบี่ยงออกจาเส้นทางการขับขี่ปกติ (เช่น รถลื่นไถล) ระบบ ESP จะปรับเสถียรภาพโดยใช้แรงเบรก

และจำกัดแรงบิดที่ส่งออกของล้อ เพื่อให้การขับขี่รถเสถียรภาพ

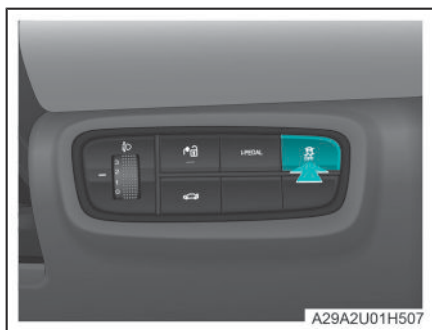

เมื่อรถอยู่ในสถานะขับขี่ระบบ ESP จะเปิดตามค่าเริ่มต้น กลคปุมปิดระบบ ESP สั้นๆ สามารถปิดระบบ TCS ได้ กลคปุมปิดคปุมระบบควบคุมเสถียรภาพการทรงตัวค้างไว้เพื่อปิดระบบ TCS ก่อน จากนั้นจึงปิดระบบ ESP. เมื่อปิด TCS หรือ ESP ไฟแสดงสถานะ บนแผงหน้าปัดจะสว่างขึ้น

#### ระบบควบคุมการทรงตัวบนทางลาดชัน (HHC)\*

ระบบควบคุมการทรงตัวบนทางลาดชัน (HHC) ช่วยให้ผู้ใช้ขับขี่ออกตัวบนทางลาดชันได้อย่างราบรื่น

เมื่อรถหยุดนิ่ง ระบบจะตรวจจับว่ารถอยู่บนทางลาดชันหรือไม่ผ่านเซ็นเซอร์เร่งความเร็วแนวตั้ง ต่อจากนั้น เมื่อรถออกตัวจากการหยุดนิ่งบนทางลาดและขึ้นไป (ขึ้นเนินหรือถอยหลัง) ระบบจะเข้าสู่สถานะการทำงานโดยอัตโนมัติเมื่อสตาร์ทรถ ผู้ขับขี่ปล่อยเบรก ระบบจะคงแรงดันเบรกเดิมไว้เพื่อให้แน่ใจว่ารถยังคงหยุดอยู่และจะค่อยๆ ลดแรงดันเบรกลงตามแรงบิดในการขับขี่เพิ่มขึ้น จึงทำให้ไม่จำเป็นต้องใช้เบรกจอดรถอีก รถมจะไม่หมุนไปในทิศทางตรงกันข้ามทำให้ผู้ขับขี่สามารถขับรถยนต์ได้สะดวกและเหยียบเบรกได้อย่างดี

เมื่อตรงตามเงื่อนไขต่อไปนี้ และผู้ขับขี่เหยียบเบรกต่อไปอีกเมื่อรถลดหยุด ระบบจะเปิดใช้งานระบบควบคุมช่วยขึ้นเนิน

- ◇ ไม่ได้เหยียบคันเร่ง
- ◇ รถอยู่นิ่งๆ
- ◇ ไม่ได้ใช้ระบบเบรก EPB

#### ระบบช่วยเบรกไฮดรอลิก (HBA)\*

ระบบช่วยเบรกไฮดรอลิก HBA สามารถช่วยเหลือผู้ขับขี่เบรกในกรณีฉุกเฉิน และพิจารณาว่าจำเป็นต้องเบรกหรือไม่จากความเร็วที่ผู้ขับขี่เหยียบเบรก คราบใดที่ผู้ขับขี่ยังคงเหยียบเบรกจนสุด ระบบจะเพิ่มแรงเบรกโดยอัตโนมัติจนถึงเกณฑ์การเปิดใช้งานของระบบ เบรกป้องกันล้อล็อก (ABS) หากผู้ขับขี่ปล่อยเบรก ระบบจะลดแรงเบรกลงจนถึงค่าที่กำหนด

#### ระบบชดเชยความล้าของเบรกไฮดรอลิก (HBC)\*

ระบบชดเชยความล้าของเบรกไฮดรอลิก (HBC) สามารถควบคุมให้กับรถเมื่อระบบช่วยเบรกไม่ทำงานโดยสิ้นเชิง ระบบ ESP จะเพิ่มแรงดันรถ เพื่อให้รถสามารถชะลอความเร็วได้มากขึ้น

#### โหมดเบรก\*

ตั้งค่าโหมดเบรกในหน้าจอบริการผู้โดยสารส่วนกลาง

- ◇ มาตรฐาน: แรงเหยียบปานกลางเมื่อเบรก
- ◇ สปอร์ต: เมื่อเทียบกับโหมดมาตรฐาน แรงดันเหยียบก่อนข้างมากและทำรู้สึกหนักแน่น



**⚠️ คำเตือน:**

- ◆ โปรดปรับความเร็วของคุณตามสภาพอากาศ ถนน และสภาพจราจรเสมอ เพื่อป้องกันการเกิดอุบัติเหตุ อย่างเสี่ยงใช้ประโยชน์จากฟังก์ชันด้านความปลอดภัยพิเศษจากระบบควบคุมการช่วยเบรก
- ◆ ระบบควบคุมเสถียรภาพการทรงตัวของรถ (ESP) (ถ้ามีติดตั้ง) ต้องไม่เกินขีดจำกัดทางกายภาพของแรงยึดเกาะถนน ต้องใช้ความระมัดระวังเป็นพิเศษเมื่อขับบนถนนลื่นหรือเมื่อใช้เป็นรถลากจูง
- ◆ ผู้ขับขี่จะต้องปรับรูปแบบการขับขี่ตามสภาพถนน และการจราจรอยู่เสมอ

**i ข้อควรระวัง:**

- ◆ การใช้งานที่ไม่เหมาะสมต่อรถยนต์หรือการดัดแปลงรถยนต์ (เช่น การดัดแปลงระบบเบรก หรือส่วนประกอบของล้อและยาง) อาจส่งผลกระทบต่อการทำงานของระบบควบคุมเสถียรภาพการทรงตัวของรถ (ESP) (ถ้ามีติดตั้ง) และระบบเบรกป้องกันล้อล็อก (ABS)
- ◆ ต้องใช้ยางรถที่กำหนดและขนาดที่ระบุ หากขนาดยางไม่ถูกต้อง หรือหากยางทุกล้อมีขนาดไม่เท่ากัน ระบบเบรกป้องกันล้อล็อก (ABS) อาจไม่ทำงาน

**i เคล็ดลับ:**

- ◆ ระบบเบรกป้องกันล้อล็อก (ABS) ชัดข้อง จะไม่ส่งผลกระทบต่อระบบเบรกแบบปกติ ระบบเบรกแบบปกติยังคงสามารถทำงานได้ตามเดิม แต่ลักษณะการเบรกมีการเปลี่ยนแปลง

**ระบบเสียงเตือนความเร็วต่ำ**

เมื่อรถยนต์ขับด้วยความเร็วต่ำ ระบบเสียงเตือนความเร็วต่ำจะส่งเสียงเตือนไปยังผู้คนนอกรถและยานพาหนะ เพื่อเพิ่มความปลอดภัยในการเดินทาง

สตาร์ทรถ ระบบเสียงเตือนความเร็วต่ำจะเปิดตามค่าเริ่มต้น

เสียงบี๊บจะดังขึ้นเมื่อรถเคลื่อนที่ไปข้างหน้าด้วยความเร็วไม่เกิน 25 กม./ชม.

เมื่อขับถอยหลัง รถจะส่งเสียงเตือนที่ต่อเนื่อง



## ระบบจอดรถอัตโนมัติ (AUTOHOLD)\*

ระบบจอดรถอัตโนมัติ (AUTO HOLD) สามารถช่วยให้รถอยู่นิ่งกับที่หลังจากเบรก โดยไม่ต้องเปลี่ยนเกียร์ไปที่เกียร์ "N"/"P" หรือใช้เบรกมือ เพียงแค่เหยียบคันเร่งก็สามารถขับเคลื่อนต่อได้

### เงื่อนไขการเปิดใช้งานระบบจอดรถอัตโนมัติ

สามารถเปิดใช้งานที่ระบบจอดรถอัตโนมัติได้เมื่อตรงตามเงื่อนไขต่อไปนี้:

- ◇ สตาร์ทรถ
- ◇ ผู้ขับขี่คาดเข็มขัดนิรภัย
- ◇ ประตูทุกบานปิดสนิท
- ◇ รถหยุดนิ่ง

### เปิดและปิดการจอดรถอัตโนมัติ



เมื่อตรงตามเงื่อนไขสำหรับการเปิดใช้งานการจอดรถอัตโนมัติแล้ว ให้กดสวิทช์จอดรถอัตโนมัติเพื่อเปิดหรือปิดการจอดรถอัตโนมัติ ไฟแสดงสถานะของปุ่มจะสว่างขึ้นเมื่อเปิดใช้ฟังก์ชันนี้

### การใช้ระบบจอดรถอัตโนมัติ (AUTOHOLD)

เปิดฟังก์ชันจอดรถอัตโนมัติ เหยียบเป็นเบรกเพื่อหยุดรถ เมื่อไฟแสดงสถานะ (P) ปรากฏขึ้นบนแผงหน้าปัดรถยนต์ หมายความว่า ฟังก์ชันจอดรถอัตโนมัติอยู่ในสภาพการทำงาน หากปล่อยเป็นเบรกในเวลานี้รถจะยังคงอยู่นิ่งกับที่ หากเหยียบคันเร่งรถจะกลับสู่สภาพการขับขี่

#### ⚠ คำเตือน:

- ◆ ฟังก์ชันจอดรถอัตโนมัติอยู่ในสถานะทำงาน หากเปิดประตูด้านคนขับหรือหลายเข็มขัดนิรภัยด้านคนขับ จะเป็นการออกจากฟังก์ชันจอดรถอัตโนมัติ
- ◆ ฟังก์ชันจอดรถอัตโนมัติอยู่ในสถานะทำงาน หากใช้เบรกมืออิเล็กทรอนิกส์ EPB ด้วยตนเอง จะเป็นการออกจากฟังก์ชันการจอดรถอัตโนมัติ

#### ℹ ข้อควรระวัง:

- ◆ การล้าเลียงรถผ่านสายพาน เช่น เครื่องล้างรถอัตโนมัติ จะต้องปิดฟังก์ชันจอดรถอัตโนมัติ



## การควบคุมแสงไฟในรถยนต์

ก้านควบคุมไฟส่องสว่าง ประกอบด้วย สวิตช์ควบคุมระบบไฟส่องสว่างและสวิตช์ควบคุมไฟตัดหมอก

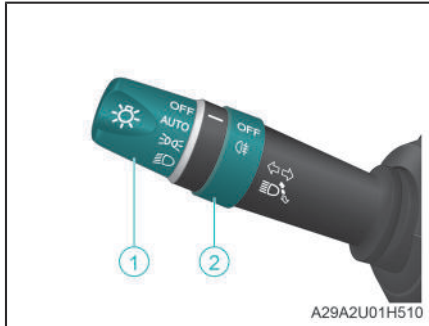

- ① สวิตช์ควบคุมไฟส่องสว่าง
- ② สวิตช์ควบคุมไฟตัดหมอก

### เปิดไฟอัตโนมัติ

เมื่อเปิดฟังก์ชันไฟอัตโนมัติ ไฟหรี่และไฟหน้ารถจะเปิดหรือปิดโดยอัตโนมัติตามแสงโดยรอบ

เปิดแหล่งจ่ายไฟของรถยนต์ หมุนสวิตช์ควบคุมไฟส่องสว่างไปยังตำแหน่ง AUTO เพื่อเปิดฟังก์ชันไฟอัตโนมัติ

### เปิดไฟหน้ารถ

ไฟหน้ารถเป็นเครื่องมือส่องสว่างที่สำคัญเมื่อขับรถในเวลากลางคืน โปรด เปิดไฟหน้ารถเมื่อขับรถในเวลากลางคืน

ไฟหน้ารถมีทั้งไฟต่ำและไฟสูง โปรดใช้ไฟอย่างสมเหตุสมผลตามสภาพถนนและสภาพแวดล้อมในการขับขี่จริง

เปิดแหล่งจ่ายไฟของรถยนต์ หมุนสวิตช์ควบคุมไฟส่องสว่างไปยังตำแหน่ง เพื่อเปิดไฟต่ำ

## ปรับความสูงของไฟหน้า



ปรับความสูงของลำแสงไฟหน้าตามสภาพแวดล้อมการใช้งานจริง ผ่านการเลื่อนลูกกิ้งกิ้งขึ้นลง

## สลับไฟต่ำ/ไฟสูง

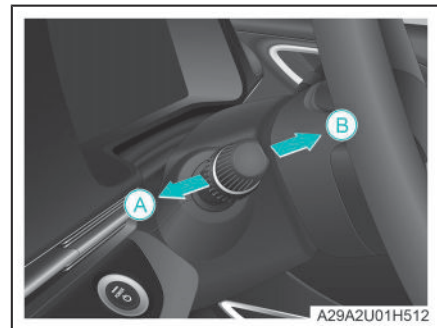

หลังจากเปิดไฟหน้าแล้ว ดันก้านควบคุมไฟส่องสว่างไปตามทิศทางของ -ลูกศร A- ไฟหน้าจะเปลี่ยนเป็นสถานะไฟสูง, ดันก้านควบคุมไฟส่องสว่างไปตามทิศทางของ -ลูกศร B- ไฟสูงจะดับลง

ดึงก้านควบคุมไฟส่องสว่างเข้าหาพวงมาลัยตามทิศทาง -ลูกศร B- ซ้ำๆและปล่อยกลับคืนสู่ตำแหน่ง เพื่อกระพริบไฟสูงเตือนผู้ร่วมใช้ทางจราจรคนอื่นๆ(เช่น เมื่อพบรถ แฉงรถ ช้ามทางแยก)

## ไฟเลี้ยว

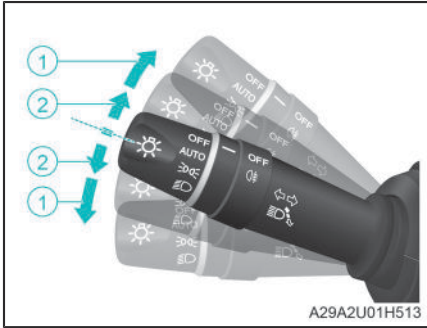

สัญญาณไฟเลี้ยว: ดันก้านควบคุมไฟขึ้นหรือลงไปที่ตำแหน่ง ① สัญญาณไฟเลี้ยวในด้านที่เกี่ยวข้องจะกะพริบต่อเนื่อง

สัญญาณขอเปลี่ยนเลน: ขยับก้านควบคุมไฟขึ้นหรือลงเล็กน้อยไปที่ตำแหน่ง ② หลังจากปล่อยมือก้านควบคุมไฟจะกลับคืนสู่ตำแหน่งโดยอัตโนมัติ และสัญญาณไฟเลี้ยวในด้านที่เกี่ยวข้องจะกะพริบ 3 ครั้ง เปิดไฟตัดหมอก



หลังจากเปิดไฟหน้าแล้ว หมุนสวิตช์ควบคุมไฟตัดหมอกไปที่ตำแหน่ง แล้วปล่อยมือ สวิตช์ควบคุมไฟตัดหมอกจะกลับคืนสู่ตำแหน่งโดยอัตโนมัติ ไฟแสดงสถานะไฟตัดหมอกหลัง บนแผงหน้าปัดจะสว่างขึ้น เปิดไฟตัดหมอกหลัง หมุนสวิตช์ควบคุมไฟตัดหมอกไปที่ตำแหน่ง อีกครั้ง แล้วปล่อยมือ ไฟตัดหมอกหลังจะดับลง

## เปิดไฟหรี

เปิดแหล่งจ่ายไฟของรถยนต์ หมุนสวิตช์ควบคุมไฟไปที่ตำแหน่ง หรือ และไฟหรีจะสว่างขึ้น

## ไฟกลางวัน

ไฟส่องสว่างในเวลากลางวันจะสว่างขึ้นโดยอัตโนมัติเมื่อสตาร์ทรถและไม่ได้เปิดไฟหน้า ทำให้ผู้ใช้รถใช้ถนนรายอื่นมองเห็นรถของคุณได้ชัดเจนยิ่งขึ้น

## คำเตือน:

- ◆ โปรดใช้ไฟอย่างเหมาะสมตามสภาพถนนและสภาพแวดล้อมในการขับขี่
- ◆ ไฟสูงจะทำให้ผู้ขับขี่หน้าพาหนะที่กำลังเคลื่อนเข้าใกล้ตาพร่ามัวและอาจทำให้เกิดอุบัติเหตุได้ง่าย โปรดใช้ไฟสูงอย่างเหมาะสม
- ◆ เมื่อผ่านทางโค้งหักศอก ทางลาดชัน สะพานโค้ง ทางม้าลาย หรือทางแยกที่ไม่มีสัญญาณไฟจราจร ควรกะพริบไฟสูงเพื่อให้สัญญาณ

## เคล็ดลับ:

- ◆ ในบางสภาวะที่มีความชื้นสูง (เช่น ความชื้นในอากาศสูง การล้างรถ ฯลฯ) ด้านในของหลอดไฟอาจเกิดฝ้าหรือละอองน้ำเล็กๆ ทั้งนี้ เนื่องจากอากาศชื้นจะเข้าสู่ภายในของหลอดไฟผ่าน รูระบายอากาศ และอุณหภูมิของเลนส์หลอดไฟค่อนข้างต่ำ ละอองน้ำ เกิดขึ้นเมื่อฝนตก ซึ่งเป็นปรากฏการณ์ทางกายภาพปกติ และจะไม่ส่งผลกระทบต่อการทำงานและอายุการใช้งาน ของหลอดไฟ
- ◆ เมื่อรถอยู่ในสภาพแวดล้อมที่แห้งหรือเมื่อเปิดไฟไอนี้จะค่อย ๆ ระเหย และอาจมีคราบที่มุมของไฟรด แต่การเกิดฝ้าอาจปรากฏขึ้นซ้ำ ๆ



## เคล็ดลับ (ต่อ):

- ◆ หากมีน้ำหยดหรือน้ำสะสมในโคมจำนวนมาก โปรดติดต่อศูนย์จำหน่าย GAC AION เพื่อตรวจสอบและซ่อมแซม
- ◆ หากคุณลืมปิดไฟหรือ ไฟจะดับโดยอัตโนมัติเมื่อดับรถ เป็นระยะเวลาหนึ่ง หรือรถเข้าสู่สถานะป้องกันการโจรกรรม เพื่อ ประหยัดพลังงานแบตเตอรี่
- ◆ หากสัญญาณไฟเลี้ยวของรถล้มเหลว สัญญาณไฟเลี้ยวอื่นๆ ของด้านที่เกี่ยวข้องและสัญญาณชี้แสดงไฟเลี้ยวบนแผงหน้าปัดจะกระพริบถี่ขึ้น
- ◆ หลังจากเกิดการชน สัญญาณไฟเลี้ยวและสัญญาณชี้แสดงไฟเลี้ยวทั้งหมดจะกระพริบพร้อมกัน



## การควบคุมที่ปัดน้ำฝน

### ที่ปัดน้ำฝน

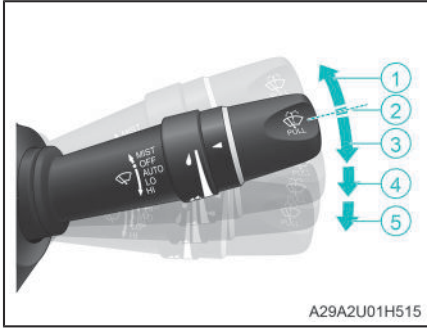

A29A2U01H515

หมุนสวิทช์ปัดน้ำฝนจากตำแหน่ง ② ทวนเข็มนาฬิกา /ตามเข็มนาฬิกา เพื่อเลือกวิธีการปัดน้ำฝน รายละเอียดการควบคุมมีดังนี้:

- ① MIST: การปัดน้ำด้วยมือ หมุนสวิทช์ควบคุมที่ปัดน้ำฝนไปที่ ตำแหน่งนี้แล้วค้างไว้ ที่ปัดน้ำฝนจะปิดต่อไปเรื่อยๆ หลังจากปล่อยมือ สวิทช์ควบคุมที่ปัดน้ำฝนจะกลับคืนสู่ตำแหน่ง OFF และที่ปัดน้ำฝนจะหยุดปัด
- ② OFF: ปัดที่ปัดน้ำฝน
- ③ AUTO: ปัดน้ำฝนอัตโนมัติ
- ④ LO: ปัดน้ำฝนด้วยความเร็วต่ำ
- ⑤ HI: ปัดน้ำฝนด้วยความเร็วสูง

### ปรับความไวของที่ปัดน้ำฝนอัตโนมัติ



A29A2U01H516

หมุนสวิทช์ควบคุมที่ปัดน้ำฝนไปที่ตำแหน่ง AUTO จากนั้นหมุนสวิทช์ความไวของที่ปัดน้ำฝนอัตโนมัติเพื่อปรับความไวของที่ปัดน้ำฝนอัตโนมัติ

### การล้างกระจกหน้ารถ

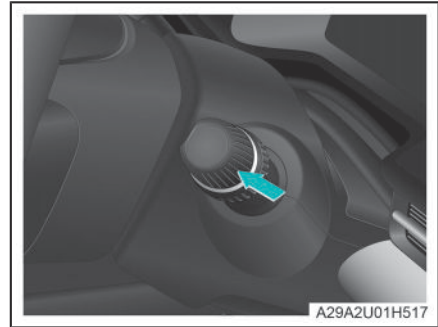

A29A2U01H517

ดึงก้านควบคุมที่ปัดน้ำฝนเข้าหาพวงมาลัย หัวฉีดที่ปัดน้ำฝน จะฉีดน้ำข้างกระจกออกมา หลังจากปล่อยมือ หัวฉีดที่ปัดน้ำฝนจะหยุดฉีดน้ำ ที่ปัดน้ำฝนจะทำการปัดหลายครั้ง หลังผ่านไปสักครู่ จะทำการปัดอีกครั้งแล้วหยุดปัด



## เปลี่ยนใบปัดน้ำฝน

1. หลังจากดับเครื่องยนต์แล้ว ภายในเวลาสั้นๆ ให้รีบหมุนสวิตช์ควบคุมที่ปัดน้ำฝนอย่างรวดเร็วลงไปที่ตำแหน่งสุดขั้วแล้วคืนกลับ ที่ปัดน้ำฝนจะเคลื่อนไปที่ตำแหน่งสูงสุดแล้วหยุด เพื่อเข้าสู่โหมดการบำรุงรักษาที่ปัดน้ำฝน
2. ดึงแขนปัดน้ำฝนขึ้นจากกระจกหน้ารถ

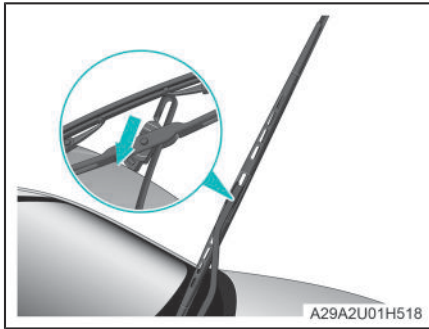

3. หมุนใบปัดน้ำฝนให้ไถ้มุม ใช้แรงดึงใบปัดน้ำฝนออกตามทิศ ทางของลูกศร
4. ดัดตั้งใบปัดน้ำฝนในขั้นตอนตรงข้ามกันของการถอดใบปัดน้ำฝน
5. ค่อยๆ วางแขนปัดน้ำฝนกลับลงบนกระจกหน้ารถ
6. เปิดแหล่งจ่ายไฟของรถยนต์ ที่ปัดน้ำฝนจะกลับคืนสู่ตำแหน่งตั้งเดิมโดยอัตโนมัติ

### คำเตือน:

- ◆ ควรตรวจสอบสภาพใบปัดน้ำฝนเป็นประจำ เพื่อเช็คว่ายางแตกหรือยางแข็งหรือไม่ หากพบอาการเหล่านี้ ควรเปลี่ยนใบปัดน้ำฝน มิฉะนั้น จะทิ้งรอยไวกะหว่างการไ้ใช้งาน ซึ่งจะส่งผลต่อการมองเห็นของผู้ขับขี่

### ข้อควรระวัง:

- ◆ อย่าเปิดฝากระโปรงหน้าเมื่อดึงแขนปัดน้ำฝนขึ้น มิฉะนั้น ฝากระโปรงหน้าและแขนปัดน้ำฝนอาจเสียหายได้
- ◆ หลังจากเปลี่ยนใบปัดน้ำฝนแล้ว โปรดจับแขนปัดน้ำฝนและวางไว้บน กระจกอย่างช้าๆ เพื่อไม่ให้ตกลงเร็วเกินไปและทำให้กระจกบังลมเสียหาย
- ◆ หลังจากถอดใบปัดน้ำฝนออกแล้ว ให้ตั้งแขนปัดน้ำฝนให้ตั้งตรง เพื่อไม่ให้กระจกบังลมเสียหาย เนื่องจากแขนปัดน้ำฝนถอยกลับ

### เคล็ดลับ:

- ◆ ในสภาพอากาศหนาวเย็นในฤดูหนาวและ อุณหภูมิสูงในฤดูร้อน สามารถเปิดโหมดการบำรุงรักษาที่ปัดน้ำฝน เพื่อขยับที่ปัดน้ำฝน ออกจากกระจกหน้ารถ

## ระบบควบคุมความเร็วคงที่

หลังจากตั้งค่าความเร็วคงที่ของรถแล้ว ผู้ขับขี่ก็ทำออกจากเบรคคันเร่ง และรถจะวิ่งด้วยความเร็วที่ตั้งไว้ แนะนำปุมระบบควบคุมความเร็วคงที่

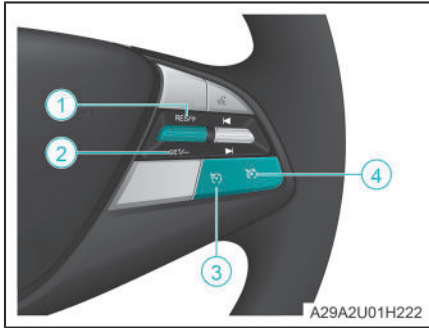

- ① ก็นค่า/เร่งความเร็ว
- ② ตั้งค่า/ลดความเร็ว
- ③ เปิด/ปิดระบบควบคุมความเร็วคงที่
- ④ ออกจากระบบควบคุมความเร็วคงที่

### เปิดระบบควบคุมความเร็วคงที่

1. เกียร์อยู่ในเกียร์ “D” ควบคุมและรักษาความเร็วของรถให้สูงกว่า 40 กม./ชม.
2. กดปุ่ม สั้นๆ บนพวงมาลัย ไฟแสดงระบบควบคุมความเร็วคงที่สีขา บนหน้าปัดจะสว่างขึ้น
3. กดปุ่ม SET/- สั้น ๆ บนพวงมาลัย ไฟแสดงระบบควบคุมความเร็วคงที่สีเขียว บนหน้าปัดจะสว่างขึ้น และปล่อยคันเร่ง จากนั้นรถเคลื่อนที่ด้วยความเร็วที่กำหนด

### เพิ่มความเร็วในการขับขี่

กดปุ่ม RES/+ สั้น ๆ บนพวงมาลัย เพื่อเพิ่มความเร็วในการเคลื่อนที่

กดปุ่ม RES/+ บนพวงมาลัยค้างไว้ เพื่อเพิ่มความเร็วอย่างต่อเนื่อง

ลดความเร็วการเคลื่อนที่

กดปุ่ม SET/- สั้น ๆ บนพวงมาลัย เพื่อลดความเร็วในการเคลื่อนที่

กดปุ่ม SET/- บนพวงมาลัยค้างไว้ เพื่อลดความเร็วอย่างต่อเนื่อง

นอกจากระบบควบคุมความเร็วคงที่

เมื่อรถอยู่ในสถานะระบบควบคุมความเร็วคงที่ (ไฟแสดงสถานะสีเขียว บนหน้าปัดติดสว่าง) ให้เหยียบเบรคหรือกดปุ่ม สั้น ๆ บนพวงมาลัยเพื่อออกจากระบบควบคุมความเร็วคงที่ ไฟแสดงระบบควบคุมความเร็วคงที่สีขา บนหน้าปัดจะสว่างขึ้น

### ❗ เกล็ดลับ:

- ◆ หลังจากออกจากระบบควบคุมความเร็วคงที่ หากความเร็วรถมากกว่า 40 กม./ชม. สามารถกดปุ่ม RES/+ สั้น ๆ บนพวงมาลัย เพื่อให้ระบบควบคุมความเร็วคงที่ทำงานต่อได้ และความเร็วคงที่คือความเร็วที่ตั้งไว้ครั้งล่าสุด หากความเร็วรถต่ำกว่า 40 กม./ชม. ระบบควบคุมความเร็วคงที่ จะไม่สามารถกลับมาทำงานต่อได้

### ปิดระบบควบคุมความเร็วคงที่

เมื่อรถอยู่ในสถานะระบบควบคุมความเร็วคงที่ กดปุ่ม สั้น ๆ บนพวงมาลัย เพื่อปิดระบบควบคุมความเร็วคงที่

### ⚠️ คำเตือน:

- ◆ ห้ามใช้ระบบควบคุมความเร็วคงที่ เมื่อขับขี่บนถนนที่มีการจราจรหนาแน่น ทางลาดชัน ทางโค้ง หรือถนนลื่น เพื่อหลีกเลี่ยงการเกิดอุบัติเหตุ



## คำเตือน (ต่อ):

- ◆ ความเร็วที่ดึงไว้และระยะห่างจากรถคันข้างหน้า ต้องสอดคล้องกับสภาพการจราจรในขณะนั้น ระบบควบคุมความเร็วคงที่เป็นเพียงเครื่องมือช่วยเหลือในการขับขี่ และควรใช้ต่อเมื่ออยู่ในสภาพ แวดล้อมที่ปลอดภัย
- ◆ หลังจากออกจากสถานะควบคุมความเร็วแล้ว ควร ปิดระบบควบคุมความเร็วคงที่ทันที

## เคล็ดลับ:

- ◆ เมื่อความเร็วลดลงเหลือ 40 กม./ชม. จะไม่สามารถลดความเร็วผ่านปุ่ม SET/- บน พวงมาลัยได้อีกต่อไป
- ◆ เมื่อต้องการดำเนินการแซง ให้เหยียบแป้นคันเร่ง รถจะออกจากสถานะควบคุมความเร็วชั่วคราว กำลังแรงขับจะถูกควบคุมโดยแป้นคันเร่ง หลังจากปล่อยคันเร่งระบบควบคุมความเร็วคงที่จะกลับมาทำงานอีกครั้ง เมื่อทำการแซง โปรดใส่ใจกับสภาพ แวดล้อมในการขับขี่และรักษาระยะห่างระหว่าง ยานพาหนะ





## การขับรถตอนมีหมอก

เมื่อขับรถตอนมีหมอก โปรดอ่านและปฏิบัติตามคำแนะนำต่อไปนี้

### อันตราย:

- ◆ ก่อนขับรถ คุณควรตรวจสอบระบบไฟส่องสว่างของรถ เปิดไฟตัดหมอก ไฟหรีและไฟต่ำ ใช้ไฟเพื่อปรับปรุงทัศนวิสัยในการมองเห็น เพื่อหลีกเลี่ยงการเกิดอุบัติเหตุทางจราจร
- ◆ ในสภาพอากาศที่มีหมอกหนา พยายามหลีกเลี่ยงการขับขี่ยานพาหนะ เพื่อหลีกเลี่ยงการเกิดอุบัติเหตุทางจราจร
- ◆ เมื่อขับรถในสภาพอากาศที่มีหมอก อย่าเหยียบหรือปล่อยคันเร่งอย่างรวดเร็ว ห้ามเหยียบเบรกกะทันหันหรือหักพวงมาลัยอย่างแรง หากต้องการลดความเร็วของรถ ให้กลายเป็นคันเร่งก่อน จากนั้นค่อยๆ เหยียบเป็นเบรกเบา ๆ หลาย ๆ ครั้งติดต่อกัน เพื่อให้บรรลุวัตถุประสงค์ในการควบคุมความเร็วของรถและป้องกันการชนท้าย
- ◆ อย่าใช้ไฟสูงเมื่อขับรถในสภาพอากาศที่มีหมอก

### คำเตือน:

- ◆ เมื่อขับรถในสภาพอากาศที่มีหมอก ให้ชะลอความเร็วและบีบแตรหากจำเป็น เพื่อเตือนคนเดินถนนและยานพาหนะอื่น ๆ เมื่อได้ยินเสียงแตรของรถคันอื่น ควรบีบแตรตอบกลับทันที เพื่อระบุตำแหน่งรถของคุณเอง
- ◆ เมื่อขับรถในสภาพอากาศที่มีหมอก พยายามขับรถกลางถนนเพื่อหลีกเลี่ยงการชนกับรถที่จอดข้างทางชั่วคราวเพื่อรอให้หมอกจางลง

### เคล็ดลับ:

- ◆ เมื่อขับรถในสภาพอากาศที่มีหมอก โปรดควบคุมความเร็วของรถและปฏิบัติตามกฎหมายและข้อบังคับที่เกี่ยวข้อง

## การขับรถท่ามกลางสายฝน

เมื่อขับขี่ในขณะที่ฝนตก โปรดอ่านและปฏิบัติตามคำแนะนำต่อไปนี้

### อันตราย:

- ◆ เมื่อขับขี่ในขณะที่ฝนตก อย่าเหยียบคันเร่งอย่างแรงหรือปล่อยคันเร่งอย่างรวดเร็ว ห้ามเหยียบเบรกกะทันหันหรือหักพวงมาลัยอย่างแรง หากต้องการลดความเร็วของรถ ให้กลายเป็นคันเร่งก่อน จากนั้นค่อยๆ เหยียบเป็นเบรกเบา ๆ หลาย ๆ ครั้งติดต่อกัน เพื่อให้บรรลุวัตถุประสงค์ในการควบคุมความเร็วของรถและป้องกันการชนท้าย

### คำเตือน:

- ◆ เมื่อฝนเริ่มตก ถนนจะลื่น ให้ขับรถด้วยความเร็วที่ลดลง
- ◆ ในวันที่มีเมฆมาก วันที่ มีฝนตกหนักและมีหมอกหนาและทัศนวิสัยไม่ดีเนื่องจากฝนตก ให้เปิดไฟตัดหมอกและไฟหรี
- ◆ เมื่อฝนตก ทัศนวิสัยจะลดลง กระจกเป็นฝ้าขาวและถนนเปียกลื่น ดังนั้นควรขับรถด้วยความระมัดระวัง
- ◆ เมื่อฝนตก ให้ทำความสะอาดกระจกมองข้าง เพื่อป้องกันไม่ให้เม็ดฝนที่สะสมบนกระจกมองข้างกระทบต่อสายตาของผู้ขับขี่
- ◆ เมื่อฝนตกหนักหรือฟ้าร้องและฟ้าผ่าจนไม่สามารถขับต่อไปได้ จำเป็นต้องจอดรถในที่ที่ไม่มีน้ำขังเพื่อป้องกันน้ำท่วมรถ และเปิดไฟเตือนอันตรายเพื่อเตือนรถคันหลังให้ระวัง
- ◆ หลังจากขับรถออกจากส่วนที่มีน้ำขังแล้ว ให้เหยียบเป็นเบรกเบา ๆ เพื่อตรวจสอบว่าเบรกทำงานปกติหรือไม่ เมื่อผ้าเบรกเปียกประสิทธิภาพการเบรกจะลดลงอย่างมาก ซึ่งมีความเสี่ยงที่เกิดอุบัติเหตุ



**i** ข้อควรระวัง:

- ◆ ต้องตรวจสอบความลึกของน้ำก่อนเข้าสู่ส่วนที่มีน้ำขัง และความสูงของน้ำ ต้องไม่เกินขอบล่างของตัวรถ
- ◆ การขับรถเข้าไปในบริเวณที่มีน้ำ ขัง ไม่ควรเกินความเร็วในการเดินเท้า
- ◆ หลังจากขับขี่ในวันที่ฝนตก ควรทำความสะอาดรถให้ทันเวลา เพื่อป้องกันไม่ให้สารที่เป็นกรดในน้ำฝนกัดกร่อนพื้นผิวสีของตัวถังรถ

## การขับรถในฤดูร้อน

เมื่อขับรถในฤดูร้อน โปรดอ่านและปฏิบัติตามคำแนะนำต่อไปนี้

**!** อันตราย:

- ◆ โปรดอย่าขับรถ โดยสวมรองเท้าแตะหรือรองเท้าส้นสูง
- ◆ ในฤดูร้อน แรงดันลมยางของรถยนต์จะเพิ่มขึ้นตามอุณหภูมิที่เพิ่มขึ้น ซึ่งมีแนวโน้มที่จะระเบิดได้ หลังจากขับไปได้ระยะหนึ่งให้หยุดรถเพื่อตรวจสอบแรงดันลมยาง และรอให้อุณหภูมิยางลดลงก่อนขับขีต่อไป
- ◆ ในฤดูร้อนมีอากาศร้อน ควรตรวจสอบเสมอว่าสายไฟของรถลัดวงจรหรือเก่าหรือไม่ ขั้วต่อหลวมหรือไม่ แบตเตอรี่อยู่ในสภาพการทำงานปกติหรือไม่ ฯลฯ เพื่อป้องกันรถยนต์เกิดไฟไหม้

**!** คำเตือน:

- ◆ เมื่อจอดรถ โปรดตรวจสอบว่ามีวัตถุอันตรายและวัตถุไวไฟอยู่รอบ ๆ หรือไม่
- ◆ พยายามหลีกเลี่ยงการนำ รถยนต์ไปตากแดดเป็นเวลานานในฤดูร้อน และอย่าวางสิ่งของ เช่น ไฟแช็ก เศษกระดาษ ของเล่นที่เป็นผ้า น้ำหอม ฯลฯ ไว้บนหรือใกล้กับแผงหน้าปัดในรถ

**i** ข้อควรระวัง:

- ◆ หากหลีกเลี่ยงไม่ได้ที่รถยนต์จะต้องตากแดด ให้จอดหันท้ายรถเข้าหาแดดหรือเลือกม่านบังแดดอะลูมิเนียมพอยล์เมื่อจอดรถ และชกแขนปิดน้ำฝนขึ้นพร้อมกัน เพื่อป้องกันไม่ให้ใบปัดน้ำฝนเสื่อมสภาพหรือผิดรูป



## การขับรถในฤดูหนาว

### ข้อควรระวังในการขับรถในฤดูหนาว

เมื่อขับรถในฤดูหนาว โปรดอ่านและปฏิบัติตามคำแนะนำต่อไปนี้

#### คำเตือน:

- ◆ ก่อนขับรถในฤดูหนาว คุณต้องตรวจสอบอุปกรณ์ความปลอดภัยบนรถอย่างระมัดระวัง เช่น พวงมาลัย เบรก ไฟส่องสว่าง แผงหน้าปัด แตร ที่ปิดน้ำฝน ฯลฯ
- ◆ ถนนลื่นหลังหิมะตกในฤดูหนาว ในระหว่างขับรถ ให้ความสนใจกับความเร็วยุทธที่ถึงที่ ขับขี่อย่างสม่ำเสมออย่าดำเนินการที่ไม่เสถียร เช่น การเร่งความเร็วอย่างรวดเร็ว การเบรกฉุกเฉิน และการบังคับเลี้ยวอย่างกะทันหัน ควรจะเร่งความเร็วอย่างนุ่มนวล และขับต่อไปที่ความเร็วปานกลางหรือต่ำ
- ◆ สตาร์ทและเร่งความเร็วอย่างนุ่มนวล เพื่อป้องกันไม่ให้ยางลื่นและไถลไปด้านข้าง
- ◆ ตรวจสอบสภาพของแบตเตอรี่บ่อย ๆ ชาร์จแบตเตอรี่เก็บไว้ให้เพียงพอสำหรับการสตาร์ทรถ
- ◆ ใช้น้ำยาล้างกระจกที่มีสารป้องกันการเกาะตัว ซึ่งหาซื้อได้ที่ศูนย์จำหน่าย GAC AION และร้านอะไหล่รถยนต์ทั่วไป
- ◆ เติมน้ำมันและเติมน้ำให้เพียงพอในกรณีฉุกเฉิน แนะนำให้ใช้อุปกรณ์ต่อไปนี้เป็นอุปกรณ์สำรอง: โซกันลื่น ที่อุดหน้าต่าง ถุงทราย ไฟสัญญาณ สายจัมเปอร์ ฯลฯ

#### ข้อควรระวัง:

- ◆ จอดรถในที่ที่ไม่มีหิมะหรือน้ำ ช้ำ เพื่อป้องกันไม่ให้น้ำกลายเป็นน้ำแข็งและทำให้ล้อติดขาด
- ◆ วางแผ่นไม้อัดในตำแหน่งข้างเพื่อป้องกันหิมะสะสม
- ◆ หลีกเลี่ยงการจอดรถใต้ต้นไม้เพื่อป้องกันความเสียหายต่อรถยนต์จากน้ำแข็งที่ตกลงมา
- ◆ เมื่อจอดรถสามารถยกแขนปิดน้ำฝนขึ้นป้องกันการแข็งตัวของกระจกหน้ารถ เพื่อหลีกเลี่ยงใบปิดน้ำฝนติดขาดหรือมอเตอร์เสียหายขณะใช้งาน

### ข้อควรระวังในการขับรถในฤดูหนาว

เมื่อขับรถในฤดูหนาว โปรดอ่านและปฏิบัติตามคำแนะนำต่อไปนี้

#### คำเตือน:

- ◆ ต้องติดตั้งโซกันลื่นเป็นคู่บนล้อขับเคลื่อน
- ◆ อย่าติดตั้งโซกันลื่นบนยางอะไหล่ หากติดตั้งยางอะไหล่ไว้ที่ล้อหน้าและจำ เป็นต้องติดตั้งโซหิมะให้เปลี่ยนตำแหน่งของอะไหล่กับล้อหลัง
- ◆ ติดตั้งโซกันลื่นบนยาง ต้องให้แน่ใจว่าสามารถขับขี่ได้ในทุกสภาพอากาศอย่างสมดุล เมื่อติดตั้งโซกันลื่น ควรตระหนักเสมอว่ากำลังขับเคลื่อนของรถยนต์อาจลดลง โปรดขับรถอย่างระมัดระวัง แม้ว่าพื้นผิวถนนจะอยู่ในสภาพดีก็ตาม
- ◆ เมื่อขับรถที่ติดตั้งโซกันลื่น โปรดอย่าขับเกินความเร็วที่กำหนดสำหรับล้อที่ติดโซกันลื่น และไม่ควรเกิน 50 กม./ชม. ให้ยึดค่าที่ต่ำกว่าเป็นหลัก ห้ามขับรถด้วยความเร็วสูงเกินไป ห้ามรีบเร่งความเร็ว ห้ามลดความเร็วหรือหักเลี้ยวอย่างกะทันหันโดยเด็ดขาด



## คำเตือน (ต่อ):

- ◆ เมื่อชะลอความเร็ว ให้ใช้เบรกอย่างเหมาะสม การเบรกกะทันหันบนถนนที่มีหิมะหรือน้ำแข็งอาจทำให้รถลื่นไถลได้ โปรดรักษาระยะห่างที่เหมาะสมจากรถคันหน้า เหยียบเบรกเบาๆ และสังเกตว่าโช้กันลื่นที่ติดตั้งบนขางสามารถให้แรงเสียดทานในระดับหนึ่ง แต่ไม่สามารถป้องกันการลื่นไถลด้านข้างได้
- ◆ การใช้ข้อมูลเฉพาะของโช้หิมะอย่างไม่ถูกต้อง จะส่งผลกระทบต่อประสิทธิภาพและความปลอดภัยของรถยนต์

## ข้อควรระวัง:

- ◆ ห้ามใช้โช้กันลื่นบนพื้นแข็ง ให้ถอดโช้กันลื่นออกหลังจากขับขี่บนถนนที่ไม่มีหิมะแล้ว

## เคล็ดลับ:

- ◆ ประเทศต่าง ๆ มีข้อบังคับเกี่ยวกับการใช้โช้กันลื่นที่แตกต่างกัน ควรทำความเข้าใจกับข้อบังคับท้องถิ่นก่อนที่จะติดตั้งโช้กันลื่น



## ระบบเรดาร์ถอยหลัง

ระบบเรดาร์ถอยหลังใช้เซ็นเซอร์เรดาร์อัลตราโซนิกที่กันชนหลังของรถ เพื่อตรวจจับระยะห่างระหว่างท้ายรถกับสิ่งกีดขวาง ช่วยผู้ขับขี่ในการจอดรถและปรับตำแหน่งรถ

### การใช้ระบบเรดาร์ถอยหลัง

สลับเกียร์ไปที่เกียร์ “R” และเรดาร์ถอยหลังจะเปิดโดยอัตโนมัติ เมื่อเรดาร์ถอยหลังตรวจพบสิ่งกีดขวางภายในระยะการตรวจจับ ระบบจะเริ่มส่งสัญญาณเตือนออกจากเกียร์ “R” ระบบเรดาร์ถอยหลังจะปิดโดยอัตโนมัติ

### คำเตือน:

- ◆ ระบบเรดาร์ถอยหลัง ไม่สามารถแทนที่การสังเกตสภาพแวดล้อมรอบๆ ของผู้ขับขี่ได้ ผู้ขับขี่ควรมีความสามารถในการถอยหลังอย่างปลอดภัย และปรับพื้นที่ที่จอดรถตามสถานการณ์จริง
- ◆ เซ็นเซอร์เรดาร์มีจุดบอดในการตรวจสิ่งกีดขวางเมื่อถอยหลังผู้ขับขี่ต้องสังเกตอย่างระมัดระวังเพื่อหลีกเลี่ยงรอยขีดข่วนหรือการชน
- ◆ เมื่อถอยหลัง โปรดควบคุมความเร็วของรถเพื่อหลีกเลี่ยงอันตราย เมื่อระบบเรดาร์ถอยหลังยังคงส่งเสียงเตือน แสดงว่ารถอยู่ใกล้สิ่งกีดขวางมาก ต้องหยุดการถอยหลังทันทีเพื่อป้องกันอุบัติเหตุ

### ข้อควรระวัง:

- ◆ ต้องรักษาพื้นผิวของเซ็นเซอร์เรดาร์ให้สะอาดอยู่เสมอและไม่มีสิ่งปิดบัง หากเซ็นเซอร์เรดาร์สกปรก ถูกปิดบัง พื้นที่เซ็นเซอร์เรดาร์ถูกปกคลุมด้วยน้ำฝน น้ำแข็ง หิมะ โคลน ฯลฯ ฟังก์ชันเซ็นเซอร์เรดาร์อาจไม่สามารถทำงานได้ หากมีการแสดงการปิดใช้ฟังก์ชันที่เกี่ยวข้องหรือมีข้อความแจ้งเตือนผิดปกติขึ้นบนหน้าปัด ให้ทำความสะอาดระบบจะสามารถกลับมาทำงานได้ตามปกติ

### ข้อควรระวัง(ต่อ):

- ◆ อย่าติดตั้งอุปกรณ์เสริม แปะสติ๊กเกอร์ (รวมถึงสติ๊กเกอร์ใส) หรือสิ่งของอื่นๆ บนเซ็นเซอร์เรดาร์ กล้อง หรือบริเวณโดยรอบ
- ◆ หากเซ็นเซอร์เรดาร์เสียหายหรือทิศทางเปลี่ยนไป จะมีความแจ้งเตือนบนแผงหน้าปัด โปรดติดต่อศูนย์จำหน่าย GAC AION เพื่อตรวจสอบและซ่อมแซมได้ทันเวลา
- ◆ อย่ากระแทกเซ็นเซอร์เรดาร์หรือบริเวณรอบๆ อย่างรุนแรง หากเซ็นเซอร์เรดาร์และกล้องถูกกระแทกอย่างรุนแรง โปรดติดต่อศูนย์จำหน่าย GAC AION เพื่อตรวจสอบและซ่อมแซม
- ◆ หากจำเป็นต้องทาสีกันชนใหม่เนื่องจากรอยขีดข่วนหรือการปรับสี โปรดหลีกเลี่ยงบริเวณที่ติดตั้งเซ็นเซอร์เรดาร์ การเปลี่ยนแปลงสีอาจทำให้ประสิทธิภาพของเซ็นเซอร์เรดาร์เสียหาย
- ◆ เมื่อทำความสะอาดพื้นผิวเซ็นเซอร์เรดาร์ ให้ใช้ผ้านุ่มชุบน้ำหมาดๆ เช็ด เพื่อป้องกันไม่ให้เซ็นเซอร์เรดาร์เป็นรอย
- ◆ เมื่อทำความสะอาดเซ็นเซอร์เรดาร์ด้วยเครื่องฉีดน้ำแรงดันสูง ควรทำความสะอาดอย่างนุ่มนวลในช่วงเวลาสั้นๆ และควรเว้นระยะห่างระหว่างหัวฉีดและเซ็นเซอร์เรดาร์อย่างน้อย 10 ซม.
- ◆ หากมีหยดน้ำเกาะบนพื้นผิวเซ็นเซอร์เรดาร์ ความไวของเซ็นเซอร์เรดาร์จะลดลง ใช้ผ้านุ่มเช็ดหยดน้ำออกเพื่อคืนค่าความไว
- ◆ ต้องปรับและสอบเทียบความไวของเซ็นเซอร์เรดาร์ หลังจากถอดประกอบเซ็นเซอร์เรดาร์ หรือติดตั้งขีด หลังจากติดตั้งศูนย์จำหน่าย และหลังจากการรถเกิดการชน



**i** ข้อควรระวัง(ต่อ):

- ◆ การซ่อมตัวถังรถหรือกันชนอาจทำให้ทิศทางของเซ็นเซอร์เรดาร์เปลี่ยน และส่งผลกระทบต่อการทำงานของเซ็นเซอร์เรดาร์ที่เกี่ยวข้อง ขอแนะนำให้ติดต่อศูนย์จำหน่าย GAC AION เพื่อตรวจสอบและซ่อมแซมให้ทันเวลา
- ◆ การปรับและสอบเทียบเซ็นเซอร์เรดาร์ ต้องใช้เครื่องมือและอุปกรณ์พิเศษเฉพาะ ขอแนะนำให้ติดต่อศูนย์จำหน่าย GAC AION เพื่อดำเนินการ
- ◆ เซ็นเซอร์เรดาร์เป็นส่วนประกอบที่มีความแม่นยำ โปรคอบ่า ถอดแยกชิ้นส่วนและซ่อมแซมด้วยตนเอง บริษัทจะไม่รับผิดชอบต่อการรับประกันคุณภาพสำหรับความเสียหายที่เกิดจากการถอดประกอบและการบำรุงรักษาโดยไม่ได้รับอนุญาต

**i** เคล็ดลับ:

- ◆ เมื่อถอยหลังเร็วเกินไป ระบบเซ็นเซอร์ถอยหลังอาจไม่ทำงาน
- ◆ เมื่อถอยหลังในที่แคบหรือบนทางลาดชัน เซ็นเซอร์เรดาร์อาจตรวจจับรากัน ต้นไม้ หรือพื้นผิวทางลาดชัน ซึ่งเป็นเรื่องปกติ
- ◆ พื้นผิวของวัตถุบางชนิดไม่สะท้อนสัญญาณจากเซ็นเซอร์เรดาร์ ทำให้เซ็นเซอร์เรดาร์ไม่สามารถตรวจจับวัตถุดังกล่าวหรือบุคคลที่สวมเสื้อผ้าแต่งกายดังกล่าวได้
- ◆ เสียขบวนภายนอกอาจรบกวนเซ็นเซอร์เรดาร์ ทำให้ตรวจไม่พบวัตถุ

ระบบกล้องถอยหลัง

ระบบกล้องถอยหลังสามารถแสดงภาพวิดีโอด้านหลังของรถบนหน้าจอบริเวณกลาง เพื่อช่วยให้ผู้ขับขี่ทราบสภาพถนนด้านหลังของรถและเพิ่มความปลอดภัยในการถอยหลัง

การใช้ระบบกล้องถอยหลัง

เลือกเกียร์เป็นเกียร์ "R" ระบบกล้องถอยหลังเปิดโดยอัตโนมัติ ซึ่งจะแสดงภาพวิดีโอด้านหลังของรถบนหน้าจอบริเวณกลาง

เมื่อเลื่อนเกียร์ออกจากเกียร์ "R" ภาพถอยหลังจะปิดโดยอัตโนมัติ

**!** คำเตือน:

- ◆ ระบบกล้องถอยหลังไม่สามารถแทนที่การสังเกตสภาพแวดล้อมโดยรอบของผู้ขับขี่ได้ ผู้ขับขี่ควรมีสมาธิและถอยรถอย่างปลอดภัยตามสภาพแวดล้อมจริง
- ◆ กล้องถอยหลังมีจุดบอด เมื่อถอยหลัง ควรระมัดระวังเพิ่มเติมเมื่อถอยหลัง เพื่อหลีกเลี่ยงการชนกับเด็กเล็กหรือสัตว์เลื้อยคลานเล็กในบริเวณรอบข้าง
- ◆ วัตถุตรงและสูงอย่างเช่น กานผนัง ระบบกล้องถอยหลังอาจไม่สามารถแสดงผลได้

**i** ข้อควรระวัง:

- ◆ กรุณาอย่าติดตั้งอุปกรณ์เสริมหรือดัดแปลงใดๆ (รวมถึงสติ๊กเกอร์ใส) หรือวัตถุอื่น ๆ ในบริเวณกล้องหรือบริเวณรอบๆ กล้อง
- ◆ กรุณาอย่าชนกล้องหรือบริเวณรอบๆ กล้องอย่างแรง หากกล้องถูกชนอย่างแรง โปรดติดต่อศูนย์จำหน่าย GAC AION เพื่อตรวจสอบและซ่อมแซม
- ◆ ควรรักษากล้องให้สะอาดและไม่มีสิ่งปิดบัง การทำความสะอาดกล้องให้ใช้ผ้านุ่มชุบน้ำหมาดๆ เช็ด หลีกเลี่ยงการขีดข่วนกล้อง

**i** ข้อควรระวัง(ต่อ):

- ◆ กรุณาอย่าใช้เครื่องล้างแรงดันสูงในการทำความสะอาดล้อรถ หลังเป็นเวลานาน ขณะล้างควรรักษาระยะห่างขณะทำความสะอาดอย่างน้อย 30 cm.
- ◆ หลังจากถอดล้อหรือติดตั้งแล้ว จะต้องปรับและสอบเทียบล้ออีกครั้ง
- ◆ การปรับและสอบเทียบล้อต้องใช้เครื่องมือพิเศษ เฉพาะ ขอแนะนำให้ติดต่อศูนย์จำหน่าย GAC AION เพื่อดำเนินการ



## เบรกมือไฟฟ้า (EPB)

ยกเลิกเบรกมือ



เมื่อสถานะไฟรถยนต์เป็น "ON" และเกียร์ไม่อยู่ในเกียร์ "P" ให้เหยียบเบรก แล้วกดปุ่มเบรกมือไฟฟ้า EPB ไฟบนปุ่มกดและไฟแสดงสถานะ (P) บนหน้าปัดจะดับลง รถออกจากการเบรกมือ

การใส่เบรกมือ



เมื่อรถยนต์หยุดนิ่ง ดึงปุ่มเบรกมือไฟฟ้า EPB ขึ้น ไฟบนปุ่มกดและไฟแสดงสถานะ (P) บนหน้าปัดจะสว่างขึ้น เบรกมือถูกเรียกใช้

การใส่เบรกมือฉุกเฉิน

หากรถกำลังเคลื่อนที่และระบบเบรกไม่มีผล สามารถดึงปุ่มเบรกมือไฟฟ้า EPB ขึ้นอย่างต่อเนื่อง เพื่อเรียกใช้เบรกฉุกเฉิน ปลดข้อปุ่มเบรกมือไฟฟ้า EPB หรือเหยียบคันเร่ง ระบบจะออกจากโหมดเบรกฉุกเฉิน

**!** คำเตือน:

- ◆ หากไม่จำเป็น กรุณาอย่าใช้เบรกฉุกเฉิน มิฉะนั้น อาจทำให้เกิดอุบัติเหตุทางจราจรได้ และระยะเบรกจะยาวกว่าการเหยียบเบรก และยังจะทำให้อายุการใช้งานของระบบเบรกจลจลสั้นลง

โหมดลากจูง

1. หลังจากสตาร์ทรถ เปลี่ยนเกียร์ไปยังเกียร์ "N" ปลดเบรกมือไฟฟ้า EPB
2. ในขณะที่กดปุ่มเบรกมือไฟฟ้า EPB ค้างไว้ ให้กดปุ่มสตาร์ทรถ ไฟแสดงสถานะปุ่มเกียร์ "P" จะกะพริบหลายครั้ง จากนั้นไฟแสดงสถานะปุ่มเกียร์ "N" จะสว่างขึ้น และไฟบนปุ่ม EPB จะดับลง
3. ตรวจสอบไฟแสดงสถานะ (P) บนหน้าปัดว่าสว่างหรือไม่ หากไม่ได้สว่างแสดงว่ารถเข้าสู่โหมดลากจูงสำเร็จ

**!** คำเตือน:

- ◆ เมื่อขับรถ โปรดอย่าใช้เบรกมือไฟฟ้าเพื่อลดความเร็วของรถ เนื่องจากเบรกจลจลเฉพาะล้อหลังเท่านั้น อาจทำให้เกิดอุบัติเหตุทางจราจรได้
- ◆ การใช้เบรกมือไฟฟ้าเป็นเรื่องจำเป็นเมื่อจอดรถ





**i** ข้อควรระวัง:

- ◆ เมื่อแบตเตอรี่ของรถดำ ระบบอาจไม่สามารถปลดเบรกมือไฟฟ้าได้ หากเป็นไปได้ให้ใช้สายพ่วงแบตเตอรี่เพื่อสตาร์ทถูกเงิน จากนั้นจึงปลดเบรกมือและนำให้ติดต่อศูนย์จำหน่าย GAC AION เพื่อดำเนินการ
- ◆ หากใช้เบรกมือไฟฟ้า EPB บนทางลาด และรถยนต์ยังคงไหล โปรดเหยียบแป้นเบรกเพื่อเบรกชั่วคราวไปที่ถนนเรียบและหยุดรถไว้ และติดต่อศูนย์จำหน่าย GAC AION เพื่อตรวจสอบและซ่อมแซม
- ◆ หากพบกรณีต่อไปนี้ ให้ใส่และปลดเบรกมือไฟฟ้า EPB ชั่ว ๆ หากปัญหายังไม่หายไป แนะนำให้ติดต่อศูนย์จำหน่าย GAC AION เพื่อตรวจสอบและซ่อมแซม
  - หากไฟแสดงสถานะเบรกมือไฟฟ้า (EPB) (P) บนหน้าปัดกระพริบอยู่ตลอดเวลา แสดงว่าระบบเบรกมือไฟฟ้ามีปัญหาพร้อม
  - หากไฟแสดงสถานะเบรกมือไฟฟ้า (EPB) (P) บนหน้าปัดสว่างขึ้นโดยไม่ได้เปิดใช้งาน แสดงว่าระบบเบรกมือไฟฟ้ามีปัญหาพร้อม
  - หากไฟเตือนความคิดผิดปกติเบรกมือไฟฟ้า (EPB) (P) บนหน้าปัดสว่างขึ้น แสดงว่าตรวจพบความผิดปกติของระบบจอดรถอิเล็กทรอนิกส์ และความสามารถในการทำงานลดลง

**i** เคล็ดลับ:

- ◆ ในเคียร์ "P" ไม่สามารถปลด EPB และจะมีสัญญาณเตือนบนแผงหน้าปัดรถ
- ◆ ระหว่างการขับรถ กดปุ่มเคียร์ "P" จะมีข้อความเตือนบนแผงหน้าปัดรถพร้อมเสียงกริ่ง
- ◆ เมื่อใส่หรือปลดเบรกมือไฟฟ้า จะมีเสียงมอเตอร์ทำงาน ซึ่งเป็นเรื่องปกติ
- ◆ หากไม่ได้ใช้เบรกมือไฟฟ้าเป็นเวลานาน ระบบจะทำการตรวจสอบโดยอัตโนมัติ จะมีเสียงมอเตอร์ทำงาน ซึ่งเป็นเรื่องปกติ
- ◆ EPB จะเลือกตามกลยุทธ์แรงจับยึดที่แตกต่างกัน บนทางลาดต่างๆ EPB รองรับการจอดรถบนทางลาดสูงสุดได้ 30% หากจอดรถบนทางลาดมากกว่า 30% รถจะมีความเสี่ยงลื่นไถล เมื่อรถเลื่อน EPB จะจับยึดอีกครั้ง ซึ่งเป็นเรื่องปกติ
- ◆ หลังจาก EPB จับยึดแล้ว รับประกันได้ว่าบนความชัน 30% รถจะไม่เลื่อนเป็นเวลา 5 นาที หากภายใน 5 นาทีรถมีไถลเลื่อน EPB จะจับยึดอีกครั้ง



## ปิดหน้าต่าง

ก่อนลงจากรถ ให้ตรวจสอบให้แน่ใจว่ากระจกหน้าต่างรถทุกบานปิดสนิท หากไม่ได้ปิด สามารถใช้สวิตช์หน้าต่างรถไฟฟ้าด้านคนขับ เพื่อปิดกระจกหน้าต่างรถทั้งหมด

### คำเตือน:

- ◆ ขณะที่กำลังดำเนินการควบคุมหน้าต่างรถ โปรดตรวจสอบให้แน่ใจว่าจะไม่มีส่วนใดของร่างกายของผู้โดยสารถูกหนีบ

### ข้อควรระวัง:

- ◆ ห้ามใช้หน้าต่างสองบานและสอง บานขึ้นไปพร้อมกัน มิฉะนั้น อาจทำให้รถเสียหาย
- ◆ ห้ามใช้ปุ่มหน้าต่างไฟฟ้าด้านคนขับและปุ่มหน้าต่างไฟฟ้าด้านผู้โดยสารอื่น ๆ เพื่อเปิดใช้งานหน้าต่างบานเดียวกันในทิศทางตรงกันข้าม มิฉะนั้น หน้าต่างไฟฟ้าอาจหยุดทำงาน

## ปิดไฟ

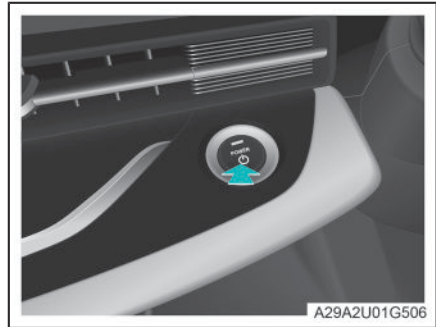

หลังจากจอดรถ กดปุ่มสตาร์ทรถ เพื่อเปลี่ยนสถานะไปยัง "OFF"

### เคล็ดลับ:

- ◆ ในขณะที่รถยนต์กำลังขับเคลื่อนอยู่ ห้ามกดปุ่มสตาร์ทรถ หากต้องการดับเครื่องในกรณีฉุกเฉิน โปรดดูในเนื้อหาส่วน “การจัดการเหตุฉุกเฉิน - การรับมือกับเหตุฉุกเฉินสำหรับเจ้าของรถ - สตาร์ทฉุกเฉิน”



## ปิดไฟหน้าแบบหน่วงเวลา

ฟังก์ชันการปิดไฟหน้าแบบหน่วงเวลาสามารถให้แสงสว่างแก่คุณเมื่อคุณกำลังจอดรถเข้าบ้านในเวลากลางคืน



หลังจากแหล่งจ่ายไฟของรถยนต์ได้เปลี่ยนเป็น "OFF" ในเวลาสั้น ๆ ให้รีบหมุนสวิตช์ควบคุมไฟจาก "OFF" ไปยังตำแหน่งอื่น ๆ แล้วหมุนกลับมายัง "OFF" ปิดประตูรถ ไปด้วยไฟสว่างขึ้นสักครู่แล้วดับลง

## ปลดล็อกประตูภายในรถ

ปลดล็อกด้วยสวิตช์เซ็นทรัลล็อกประตู



เมื่อประตูรถล็อกอยู่ ให้กดปลายปลดล็อกของสวิตช์เซ็นทรัลล็อกประตูภายในรถ เพื่อปลดล็อกประตูรถทุกบาน

ปลดล็อกด้วยมือจับประตูภายในรถ

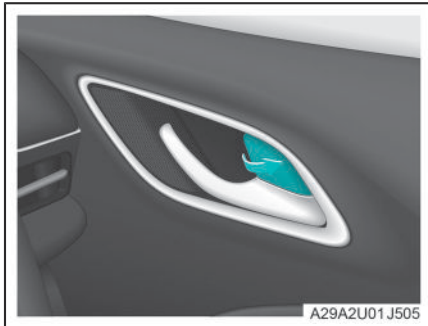

เมื่อประตูรถล็อกอยู่ ให้ดึงที่ล็อกบนที่จับประตูด้านในตามทิศทางลูกศรที่แสดงในภาพ เพื่อปลดล็อกประตูรถ

### ❗ เคล็ดลับ:

- ❖ อย่าใช้งานสวิตช์เซ็นทรัลล็อกประตูบ่อยๆ ในช่วงเวลาสั้นๆ มิฉะนั้น ฟังก์ชันเซ็นทรัลล็อกประตูอาจใช้งานไม่ได้ชั่วคราว ในกรณีนี้ จะสามารถใช้เซ็นทรัลล็อกประตูได้อีกครั้งหลังจากที่มอเตอร์ล็อกประตูเย็นลง
- ❖ สถานะแหล่งจ่ายไฟของรถยนต์เปลี่ยนจาก "ON" หรือ "READY" เป็น "OFF" ประตูจะปลดล็อกอัตโนมัติ (รถบางรุ่นสามารถเปิดหรือปิดฟังก์ชันนี้ได้ผ่านหน้าจอบริการผู้โดยสาร)

## เปิดประตูรถจากภายใน

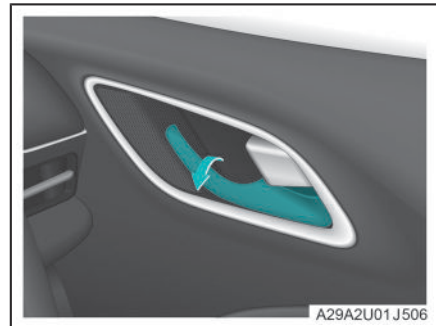

หลังจากปลดล็อกประตูรถ ให้ดึงที่จับประตูด้านในเพื่อเปิดประตู



## การแจ้งเตือนความปลอดภัยเมื่อลง จากรถ

สถานะแหล่งจ่ายไฟของรถยนต์เป็น "OFF" เปิดประตู  
ขั้วแบตเตอรี่ฝั่งคนขับ หากไฟสองสว่าง ประตูหรือกระจก  
หน้าต่างรถยังไม่ได้ปิด บนแผงหน้าปัดรถจะมีเสียง  
เตือนและแสงที่สอดคล้องกันปรากฏขึ้น

## การล็อกรถจากภายนอก

เมื่อสถานะแหล่งจ่ายไฟของรถยนต์ถูกปิด ผู้ขับขี่และผู้โดยสารออกจากรถและปิดประตูทุกบาน และไม่มีกุญแจที่มีผลอยู่ในรถ จากนั้นกดปุ่มล็อก  บนสมาร์ตคีย์ภายในขอบเขตการทำงานที่มีประสิทธิภาพเพื่อล็อกรถ

### เคล็ดลับ:

- ◆ สามารถเปิดหรือปิดเสียงแตรเตือนเมื่อปลดล็อก/ล็อกรถยนต์ได้ผ่านหน้าจอควบคุมกลาง
- ◆ เมื่อล็อกรถ หากประตูรถ ฝากระโปรงหน้า หรือฝากระโปรงท้ายยังไม่ได้ปิด รถจะแสดงเสียงและแสงสัญญาณเตือน

## การพับกระจกมองข้าง

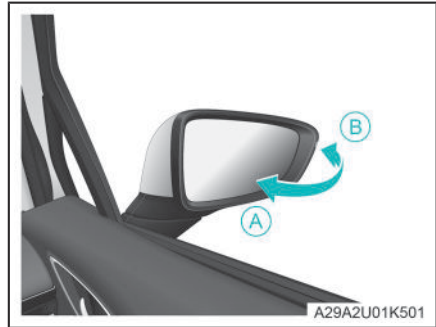

ดึงกระจกมองข้างไปทางด้านหลังของรถ (ตาม -ลูกศร A-) เพื่อพับกระจกมองข้างด้วยตนเอง

ดึงกระจกมองข้างไปทางด้านหน้าของรถ (ตาม -ลูกศร B-) เพื่อเปิดกระจกมองข้างด้วยตนเอง

### คำเตือน:

- ◆ ก่อนขับรถ ตรวจสอบให้แน่ใจว่าได้กางกระจกมองข้างออกแล้ว และปรับกระจกมองข้างให้อยู่ในมุมที่เหมาะสม

## ระบบกันขโมยรถยนต์

### ระบบกันขโมยรถยนต์

หลังจากล็อกรถ รถจะอยู่ในสถานะป้องกันการโจรกรรม

### สัญญาณเตือนกันขโมย

หลังจากล็อกรถ หากประตูใดถูกเปิดอย่างผิดกฎ สัญญาณเตือนจะทำงาน สัญญาณไฟเลี้ยวซ้ายและขวาจะกะพริบและแตรจะดังขึ้น

หากสัญญาณกันขโมยทำงานเป็นระยะเวลาหนึ่งและยังไม่มีการปลดล็อกรถ รถจะปิดฟังก์ชันสัญญาณเตือนชั่วคราว

### ปิดการเตือน

ในระหว่างกระบวนการเตือน ปลดล็อกหรือสตาร์ทรถด้วยกุญแจสมาร์ตคีย์ภายในขอบเขตการทำงานที่มีประสิทธิภาพ การสัญญาณเตือนจะถูกปิดโดยอัตโนมัติ

### สลัปโหมคการเตือน

ระบบป้องกันการโจรกรรมรถยนต์มีโหมคการเตือนสองแบบ คือ โหมคการเตือนด้วยเสียงแสง (เสียงและแสง) และ โหมคการเตือนด้วยสัญญาณไฟ คำเริ่มต้นคือโหมคการเตือนด้วยเสียงแสง

เมื่อแหล่งจ่ายไฟของรถยนต์ปิดอยู่ สามารถสลัปโหมคการเตือนด้วยสัญญาณไฟและโหมคการเตือนด้วยเสียงแสงได้ โดยการกดปุ่มล็อกและปุ่มปลดล็อกบนสมาร์ตคีย์พร้อมกัน หลังจากสลัปสำเร็จแล้ว ไฟสัญญาณเลี้ยวซ้ายและขวาจะกะพริบหลายครั้ง

### ข้อควรระวัง:

- ◆ ห้ามดัดแปลงหรือแยกชิ้นส่วนระบบกันการโจรกรรมของรถยนต์ มิฉะนั้น ระบบอาจจะไม่สามารถทำงานปกติได้

### เคล็ดลับ:

- ◆ เมื่อออกจากรถ โปรดอย่าทิ้งกุญแจไว้ในรถ
- ◆ ระบบกันการโจรกรรมรถยนต์ไม่สามารถป้องกันการโจรกรรมได้ทั้งหมด และไม่สามารถรับประกันความปลอดภัยของรถได้อย่างร้อยเปอร์เซ็นต์
- ◆ เพื่อป้องกันสัญญาณเตือนทำงานโดยไม่ตั้งใจ หรือรถถูกขโมย ตรวจสอบให้แน่ใจว่า:
  - ไม่มีคนอยู่ในรถ
  - ก่อนที่รถจะเปิดฟังก์ชันนี้ กระจกหน้าต่างทุกบานต้องปิดสนิท
  - ภายในรถไม่มีของมีค่าหรือของส่วนตัวอื่น ๆ
- ◆ ในกรณีต่อไปนี้ สัญญาณเตือนอาจทำงาน
  - ปลดล็อกประตูด้วยกุญแจกล
  - หลังจากรถล็อก มีการปลดล็อกรถจากภายใน
  - หลังจากรถล็อก มีการเปิดประตูรถจากภายใน



## แนะนำการชาร์จ

### วิธีการชาร์จ

รถคันนี้มีวิธีการชาร์จสองวิธี: ระบบชาร์จกระแสสลับ AC (ชาร์จช้า) และระบบชาร์จกระแสตรง DC (ชาร์จไว)

### การตั้งค่าขีดจำกัดการชาร์จ

สามารถตั้งค่าขีดจำกัดการชาร์จผ่านหน้าจอควบคุมส่วนกลาง ตามความต้องการใช้ไฟฟ้าของคุณ

### เคล็ดลับ:

- ◆ รถบางรุ่นไม่สามารถตั้งค่าขีดจำกัดการชาร์จได้ รายละเอียดให้ยึดตามรถจริงเป็นหลัก

### การแสดงผลสถานะการชาร์จ

สามารถทราบสถานะการชาร์จของรถผ่านหน้าปัด เสาชาร์จ ฯลฯ

- ◇ แสดงสถานะผ่านหน้าปัด
  - เมื่อหัวชาร์จเชื่อมต่อกับช่องชาร์จของรถสำเร็จ ไฟแสดงสถานะเชื่อมต่อกับหัวชาร์จ บนหน้าปัดจะสว่างขึ้น
- ◇ แสดงสถานะผ่านเสาชาร์จ
  - หากใช้เสาชาร์จเพื่อชาร์จ สถานะการชาร์จของรถจะแสดงบนหน้าจอของเสาชาร์จ โปรดดูการแสดงผลจริงบนเสาชาร์จ

### ข้อควรระวังในการชาร์จ

ก่อนชาร์จรถ โปรดอ่านอย่างละเอียดและปฏิบัติตามคำแนะนำต่อไปนี้

### คำเตือน:

- ◆ โปรดใช้อุปกรณ์ชาร์จที่ได้มาตรฐานในการชาร์จ มิฉะนั้น อาจทำให้ไม่สามารถชาร์จได้ และอาจทำให้รถเสียหายหรือทำให้บุคคลได้รับบาดเจ็บในกรณีร้ายแรง หากต้องการความช่วยเหลือ โปรดติดต่อศูนย์จำหน่าย GAC AION

### คำเตือน (ต่อ):

- ◆ ห้ามดัดแปลงหรือแยกชิ้นส่วนอุปกรณ์เชื่อมต่อการชาร์จและอุปกรณ์การชาร์จโดยไม่ได้รับอนุญาตออก เมื่ออุปกรณ์การชาร์จเกิดขัดข้อง โปรดติดต่อผู้ผลิตอุปกรณ์การชาร์จ และห้ามพยายามแก้ไขปัญหาคด้วยตัวเอง
- ◆ ห้ามชาร์จ เมื่ออุปกรณ์ชาร์จเกิดการชำรุด เป็นสนิม เปียกน้ำ มีสิ่งแปลกปลอม หรือเสียหายใด ๆ
- ◆ ห้ามชาร์จ เมื่อสายชาร์จและปลั๊กเสียบมีรอยแตก หรือเคี้ยวเสียหาย ขึ้นสนิม แดงริ้ว หรือการเชื่อมต่อหลวมเกินไป
- ◆ ห้ามชาร์จ เมื่อหัวชาร์จและช่องชาร์จของรถผิดปกติ ค่าคล้า หรือมีรอยเผาไหม้ มิฉะนั้น อาจก่อให้เกิดความเสียหายต่อรถยนต์หรืออุปกรณ์ชาร์จ และทำให้บุคคลได้รับบาดเจ็บได้ในกรณีร้ายแรง หากต้องการความช่วยเหลือ โปรดติดต่อศูนย์จำหน่าย GAC AION
- ◆ อุปกรณ์ชาร์จจะต้องต่อสายดินอย่างมีเงื่อนไขใช้งาน
- ◆ ห้ามชาร์จในที่ที่มีวัตถุไวไฟ และแนะนำให้ชาร์จในที่ที่มีอากาศถ่ายเท
- ◆ ห้ามผู้เยาว์ใช้อุปกรณ์ชาร์จ และห้ามผู้เยาว์เข้าใกล้ขณะชาร์จ
- ◆ ห้ามชาร์จกลางแจ้งในสภาพอากาศที่มีพายุฝนฟ้าคะนอง มิฉะนั้น อาจไม่สามารถชาร์จได้ และอาจทำให้รถเสียหายหรือทำให้บุคคลได้รับบาดเจ็บในกรณีร้ายแรง
- ◆ หลังจากฝนตก หากต้องการชาร์จ โปรดตรวจสอบว่ามีน้ำเข้าไปในช่องชาร์จหรือไม่ ห้ามทำการชาร์จเมื่อไม่มีมีคราบน้ำที่เห็นได้ชัดในช่องชาร์จ มิฉะนั้น อาจไม่สามารถชาร์จได้ และอาจทำให้รถเสียหายหรือทำให้บุคคลได้รับบาดเจ็บในกรณีร้ายแรง
- ◆ ระหว่างขั้นตอนการชาร์จ โปรดตรวจสอบให้แน่ใจว่ารถเชื่อมต่อกับเสาชาร์จอย่างถูกต้อง ห้ามสัมผัส ถอดและเสียบหัวชาร์จ
- ◆ เนื่องจากไฟฟ้าแรงสูงมันอันตราย ขอแนะนำให้รักษาระยะห่างจากเสาชาร์จเมื่อทำการชาร์จ มิฉะนั้น อาจทำให้ได้รับบาดเจ็บ





**⚠ คำเตือน (ต่อ):**

- ◆ ขณะที่กำลังชาร์จ ผู้ใช้ที่คิดอุปกรณ์ทางการแพทย์ เช่น ฟังเครื่องกระตุ้นหัวใจในร่างกาย ฯลฯ ควรอยู่ห่างจากรถที่ทำการชาร์จ เพื่อหลีกเลี่ยงการรบกวนทางแม่เหล็กไฟฟ้าที่ส่งผลกระทบต่อการทำงานของอุปกรณ์ทางการแพทย์
- ◆ ขณะที่กำลังชาร์จ หากคุณพบว่ารถมีกลิ่นหรือควัน โปรดหยุดชาร์จทันที และติดต่อศูนย์จำหน่าย GAC AION
- ◆ หลังจากการชาร์จ ห้ามถอดอุปกรณ์ชาร์จด้วยมือที่เปียกหรือขึ้นไอน้ำ มิฉะนั้น อาจทำให้เกิดไฟฟ้าช็อตและทำให้เกิดการบาดเจ็บได้

**i ข้อควรระวัง:**

- ◆ อย่าลากหรือดึงสายไฟโดยตรงเพื่อเคลื่อนย้ายอุปกรณ์เชื่อมต่อการชาร์จ ควรจัดการด้วยความระมัดระวัง
- ◆ เมื่อไฟแสดงสถานะพลังงานแบตเตอรี่เหลือน้อยบนหน้าปัดสว่างขึ้น โปรดทำการชาร์จแบตเตอรี่โดยเร็วที่สุด อย่าชาร์จหลังจากแบตเตอรี่หมดลงอย่างสิ้นเชิง มิฉะนั้น อาจส่งผลต่ออายุการใช้งานของระบบแบตเตอรี่พลังงาน
- ◆ ก่อนทำการชาร์จ โปรดตรวจสอบว่าสายชาร์จและช่องชาร์จของรถยนต์นั้นสะอาดและมีวัตถุแปลกปลอมหรือไม่ มิฉะนั้น อาจทำให้การชาร์จล้มเหลวหรือทำให้ช่องชาร์จของรถยนต์เสียหายได้
- ◆ ในขณะที่กำลังชาร์จ โปรดอย่าใช้เครื่องล้างแรงดันสูงเพื่อล้างช่องชาร์จ มิฉะนั้น อาจทำให้ไม่สามารถชาร์จได้ และอาจทำให้รถหรืออุปกรณ์ชาร์จเสียหายในกรณีร้ายแรง
- ◆ ก่อนสตาร์ทรถ โปรดตรวจสอบว่าอุปกรณ์ชาร์จถูกตัดการเชื่อมต่อและฝาปิดช่องชาร์จถูกปิดสนิทแล้ว

**i เคล็ดลับ:**

- ◆ โปรดอ่านอย่างละเอียดและปฏิบัติตามวิธีการใช้งานและข้อควรระวังของอุปกรณ์ชาร์จที่เกี่ยวข้อง
- ◆ สามารถชาร์จแบตเตอรี่ได้เมื่อรถจอดอยู่เท่านั้น
- ◆ หากอุณหภูมิของแบตเตอรี่ต่ำ อาจไม่สามารถชาร์จได้เต็มกำลังในช่วงเริ่มชาร์จ แต่กำลังการชาร์จจะเพิ่มขึ้นหลังอุณหภูมิของแบตเตอรี่เพิ่มขึ้น
- ◆ หากชาร์จแบตเตอรี่ในสภาพแวดล้อมที่มีอุณหภูมิสูงหรืออุณหภูมิต่ำ พลังงานในการชาร์จจะลดลงและเวลาในการชาร์จจะนานขึ้น
- ◆ ไม่สามารถชาร์จแบตเตอรี่ได้ในขณะที่รถยนต์กำลังอัปเดตซอฟต์แวร์



## ระบบชาร์จกระแสสลับ AC (ชาร์จช้า)

ขั้นตอนของการชาร์จ AC มีดังนี้:

1. ปลดล็อกรถยนต์



2. กดที่ขอบด้านหลังของฝาปิดช่องชาร์จที่อยู่ด้านซ้ายของรถเพื่อเปิดฝาออก

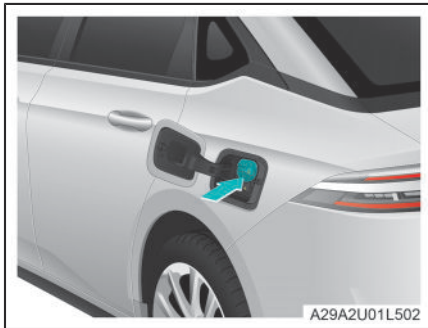

3. ถอดฝาครอบกันฝุ่นออก

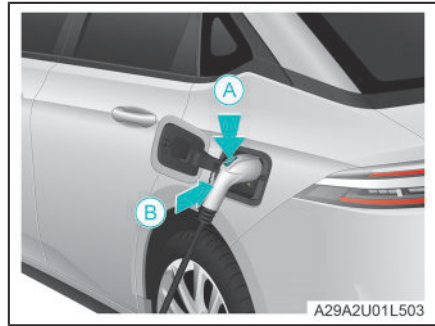

4. กดปุ่มปลดล็อกของหัวชาร์จตามทิศทางของ - ลูกศร A- พร้อมทั้งเสียบหัวชาร์จเข้าไปตามทิศทางของ - ลูกศร B- เมื่อเชื่อมต่อสายชาร์จสำเร็จ ไฟแสดงสถานะ  บนหน้าปัดจะสว่างขึ้น



5. ดำเนินการตั้งค่าที่เกี่ยวข้องกับอุปกรณ์ชาร์จ (เช่น เปิดใช้งาน APP) เพื่อเริ่มต้นการชาร์จ
6. ตรวจสอบสถานะการชาร์จผ่านหน้าปัด



7. หากไม่ได้เปิดฟังก์ชันป้องกันการโจรกรรมหัวชาร์จ หลังจากชาร์จเสร็จสิ้น หัวชาร์จจะปลดล็อกโดยอัตโนมัติ หากเปิดใช้งานฟังก์ชันป้องกันการโจรกรรมหัวชาร์จ หลังจากชาร์จเสร็จสิ้นจะต้องกดปุ่มปลดล็อกหัวชาร์จที่ทางขวาแผงหน้าปัดหรือปุ่มปลดล็อกหัวชาร์จบนกุญแจสมาร์ตคีย์คั้งไว้ เพื่อปลดล็อกหัวชาร์จ

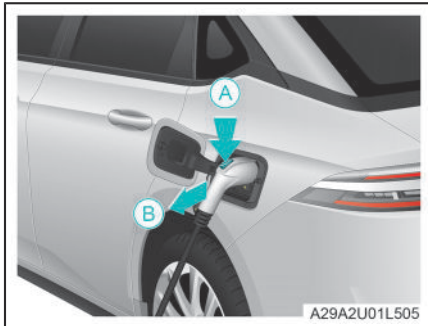

8. กดปุ่มปลดล็อกหัวชาร์จตามทิศทางของ - ลูกศร A - พร้อมทั้งดึงหัวชาร์จออกตามทิศทางของ - ลูกศร B -
9. ปิดฝาครอบกันฝุ่นและปิดฝาครอบช่องชาร์จ เชียบหัวชาร์จกลับเข้าไปในแท่นชาร์จ การชาร์จเป็นอันเสร็จสิ้น

**⚠️ คำเตือน:**

- ◆ ในระหว่างการชาร์จ โปรดตรวจสอบว่ารถเชื่อมต่อกับขั้วจ่ายไฟตามปกติ และอย่าดึงสายชาร์จออก

**📌 เคล็ดลับ:**

- ◆ เมื่อเริ่มการชาร์จ หัวชาร์จจะล็อกโดยอัตโนมัติ
- ◆ ในกรณีที่เปิดใช้งานฟังก์ชันป้องกันการโจรกรรมหัวชาร์จ หลังจากปลดล็อกหัวชาร์จแล้ว หากไม่ได้ดึงหัวชาร์จออกเป็นเวลานาน หัวชาร์จจะล็อกอัตโนมัติอีกครั้ง หากต้องการดึงหัวชาร์จออกอีกครั้ง จะต้องดำเนินการปลดล็อกอีกครั้ง
- ◆ ในระหว่างการชาร์จ หากหัวชาร์จถูกปลดล็อกการชาร์จจะสิ้นสุดลงโดยอัตโนมัติ
- ◆ สามารถเปิดใช้งานฟังก์ชันรักษาความร้อนในระหว่างการชาร์จบนหน้าจอบริเวณกลางเพื่อรักษาอุณหภูมิแบตเตอรี่ ปรับปรุงช่วงการขับขี่ของรถและประสิทธิภาพของรถระหว่างการขับขี่ และยืดอายุการใช้งานของแบตเตอรี่ได้
- ◆ เมื่อใช้เสาชาร์จ AC อื่น ๆ ตามสถานีชาร์จฟังก์ชันรักษาความร้อนในระหว่างการชาร์จอาจทำงานไม่ได้ตามปกติแนะนำให้ใช้เสาชาร์จที่พัฒนาโดย GAC AION หรือใช้พลังงานไฟฟ้า 220 โวลต์ในบ้านเพื่อชาร์จรถยนต์ของคุณ
- ◆ หากพบสถานการณ์พิเศษที่ทำให้เป็นชาร์จล็อกไม่ได้ คุณสามารถปลดล็อกได้โดยการใช้อุปกรณ์ปลดล็อกฉุกเฉินบนปืนชาร์จ สามารถดูข้อมูลเพิ่มเติมในส่วน "การจัดการฉุกเฉิน - การจัดการฉุกเฉินของเจ้าของรถ - ปลดล็อก / ล็อกฉุกเฉิน"
- ◆ วิธีการชาร์จที่กล่าวมาข้างต้นเป็นวิธีการชาร์จที่ใช้กันทั่วไป อาจแตกต่างจากวิธีการชาร์จที่เสาชาร์จที่จะใช้จริง ๆ แนะนำให้ปฏิบัติตามขั้นตอนที่แสดงบนเสาชาร์จเมื่อทำการชาร์จจริง ๆ



## ระบบชาร์จกระแสตรง DC (ชาร์จไว)

### 1. ปลดล็อกรถยนต์



### 2. กดที่ขอบด้านล่างของฝาปิดช่องชาร์จที่อยู่ด้านซ้ายของรถเพื่อเปิดฝาออก

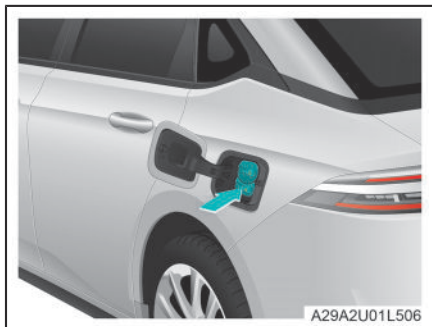

### 3. ถอดฝาครอบกันฝุ่นออก

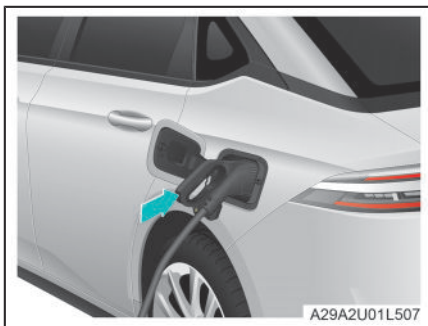

### 4. กดปุ่มปลดล็อกของหัวชาร์จตามทิศทางของลูกศร พร้อมทั้งเสียบหัวชาร์จเข้าไปเชื่อมต่อสายชาร์จสำเร็จ ไฟแสดงสถานะ บนหน้าปัดจะสว่างขึ้น



### 5. ดำเนินการตั้งค่าที่เกี่ยวข้องกับอุปกรณ์ชาร์จ (เช่น สแกน QR โค้ด หรือแตะการ์ด) เริ่มต้นการชาร์จ

### 6. ตรวจสอบสถานะการชาร์จผ่านหน้าปัด

### 7. สิ้นสุดการชาร์จได้ตามความต้องการ หรือสิ้นสุดการชาร์จอัตโนมัติเมื่อชาร์จแบตเตอรี่เต็ม





8. กดปุ่มปลดล็อกหัวชาร์จและดึงหัวชาร์จออกตามทิศทางของลูกศร
9. ปิดฝาครอบกันฝุ่นและปิดฝาครอบช่องชาร์จ เชื่อมหัวชาร์จกลับเข้าไปในแท่นชาร์จ การชาร์จเป็นอันเสร็จสิ้น

**⚠ คำเตือน:**

- ◆ ในระหว่างการชาร์จ โปรดตรวจสอบว่ารถเชื่อมต่อ กับขั้วจ่ายไฟตามปกติ และอย่าดึงสายชาร์จออก
- ◆ หลังจากการชาร์จ DC เสร็จสิ้น โปรดถอดหัวชาร์จออกทันที

**i เคล็ดลับ:**

- ◆ วิธีการชาร์จ DC ข้างต้นเป็นวิธีการชาร์จจากสถานีชาร์จทั่วไป ซึ่งอาจแตกต่างจากวิธีการชาร์จจากแท่นชาร์จจริง โปรดปฏิบัติตามคำแนะนำของแท่นชาร์จสำหรับการชาร์จจริง



### การทำความสะอาดภายนอก

การล้างรถอย่างสม่ำเสมอ มีส่วนช่วยรักษาสภาพรถยนต์ภายนอก

ในกรณีต่อไปนี้ จำเป็นต้องรีบล้างรถยนต์ทันที เพื่อป้องกันไม่ให้เกิดการหลุดลอกของชั้นสี หรือการกัดกร่อนของตัวถังและชิ้นส่วนต่างๆ:

- ◇ หลังจากขับรถในพื้นที่ชายฝั่งทะเล
- ◇ หลังจากขับรถบนพื้นที่ที่มีความเค็มหรือค้าง
- ◇ น้ำมันถ่านหินหรือยางดิน ไม้ติดกับพื้นผิวสี
- ◇ พื้นผิวสีมีแมลงตาย มูลแมลง หรือมูลนก
- ◇ หลังจากขับรถในพื้นที่ที่มีมลพิษจากแก๊าด้านหิน คิว้น้ำมัน ผุ่นแร่ ผงเหล็ก หรือสารเคมีปนเปื้อน
- ◇ ถูกสารเบนซินหรือน้ำมันเบนซินกระเด็นโดนพื้นผิวสี
- ◇ รถยนต์มีฝุ่นหรือโคลนเกาะอย่างหนา

#### การล้างรถด้วยตนเอง

หลังจากขับรถ ควรจอดรถในที่ร่มและรอให้รถเย็นลงพอสมควร ถึงจะสามารถล้างรถได้ ขั้นตอนมีดังต่อไปนี้:

1. ตรวจสอบว่าปิดประตูและหน้าต่างรถทุกบานแล้ว
2. ใช้สายน้ำฉีดล้างคราบสกปรกบนผิวรถ ด้านล่างของรถ และบริเวณช่องว่างของล้อ
3. ใช้ฟองน้ำชุบน้ำยาล้างรถเฉพาะ ถูเบาๆ เพื่อขจัดคราบสกปรกออก

#### ข้อควรระวัง:

- ◆ อย่าใช้ฟองน้ำชิ้นเดียวกันถูรถทั้งคัน ส่วนบนและส่วนล่างของรถควรเช็ดด้วยฟองน้ำคนละอันกัน เพื่อไม่ให้พื้นผิวสีเสียหาย
- 4. ทำความสะอาดยางด้วยฟองน้ำและแปรงทำความสะอาดยางเฉพาะ

5. ล้างโฟมออกจากรถให้หมด
6. ใช้ผ้าเช็ดรถเฉพาะที่ซับน้ำได้ดีเช็ดรถให้แห้ง อย่างเช็ดหรือกดพื้นผิวตัวถังแรงๆ เพื่อไม่ให้พื้นผิวสีเสียหาย
7. ใช้ปืนลมเป่าน้ำที่สะสมอยู่ในช่องว่างของรถให้แห้ง เช่น ขอบยางประตู กระจกมองข้าง ฝาครอบของซาร์จ ช่องว่างในไฟหน้า ฯลฯ



#### คำเตือน:

- ◆ ระวังอย่าให้บาดนิ้วเมื่อทำ ความสะอาดพรมหรือได้ห้องรถ

#### ล้างรถอัตโนมัติ

ก่อนล้างรถ ให้พับกระจกมองข้างปิดประตูและหน้าต่างทุกบาน และปรึกษาพนักงานที่สถานีล้างรถเพื่อเลือกโปรแกรมล้างรถที่ปลอดภัยที่สุดสำหรับพื้นผิวสีของรถ อย่าลืมกางกระจกมองข้างออกก่อนขับรถ



#### เคล็ดลับ:

- ◆ แปรงบางชนิด น้ำล้างที่ไม่ได้กรอง หรือ โปรแกรมการล้างของเครื่องในสถานีล้างอัตโนมัติ อาจทำให้พื้นผิวของรถสีเป็นรอย และทำให้ความทนทานและความเงาของพื้นผิวสีลดลง



#### เป็นมิตรต่อสิ่งแวดล้อม:

- ◆ ควรล้างรถที่จุดล้างรถมาตรฐาน เพื่อป้องกันไม่ให้ น้ำที่มีน้ำมันปนเปื้อนไหลลงสู่ท่อระบายน้ำโดยตรง จะเป็นการทำลายสิ่งแวดล้อม

#### ล้างรถด้วยแรงดันสูง

น้ำที่ฉีดโดยเครื่องฉีดน้ำแรงดันสูงมีแรงดันในระดับหนึ่ง เพื่อหลีกเลี่ยงไม่ให้ น้ำ เข้าไปในรถหรือทำให้รถเสียหาย โปรดอย่าให้หัวฉีดเข้าใกล้กับส่วนต่อไปนี้:

- ◇ ช่องว่างรอบประตูรถ
- ◇ ขอบหน้าต่าง



- ◇ บริเวณเรดาร์และกล้อง
- ◇ ตัวเชื่อมต่อบนแชสซี

**i** ข้อควรระวัง:

- ◆ เมื่อใช้เครื่องฉีดน้ำแรงดันสูงทำความสะอาดรถยนต์ ให้ใส่ใจเป็นพิเศษกับแรงดันที่ใช้และระยะเวลาการฉีดพ่น
- ◆ อย่าให้หัวฉีดพ่นบริเวณเดิมอย่างต่อเนื่อง

**การทำมาสะอาดส่วนพิเศษ**

- ◇ สีส้มกซ์ออลูมิเนียมอัลลอยด์
  - ใช้น้ำยาสำหรับล้างล้อและแปรงนุ่มเพื่อขัดล้างสกปรกและฝุ่น
  - ใช้น้ำสะอาดล้างคราบสกปรกและน้ำยาที่เหลืออยู่บนล้อ
  - เช็ดล้อให้แห้งด้วยผ้านุ่มหรือปล่อยให้แห้งเองตามธรรมชาติ

**i** ข้อควรระวัง:

- ◆ ห้ามใช้น้ำยาทำความสะอาดที่เป็นกรด ด่าง หรือมีฤทธิ์กัดกร่อน
- ◆ ห้ามใช้แปรงขนแข็ง
- ◆ ห้ามใช้น้ำยาทำความสะอาดกับล้อ ขณะล้อมีอุณหภูมิสูง (เช่น หลังขับรถหรือหลังจอดรถในสภาพอากาศร้อน)

- ◇ ไฟรถยนต์

- ทำมาสะอาดไฟรถยนต์ด้วยน้ำยาทำความสะอาดเฉพาะ
- เช็ดโป๊วโคมเบา ๆ ด้วยผ้านุ่ม

**i** ข้อควรระวัง:

- ◆ ทำมาสะอาดไฟรถยนต์ด้วยความระมัดระวัง เพื่อไม่ให้เกิดรอยขีดข่วนหรือลดแรงจลทำให้โป๊วโคมไฟแตก
- ◆ ห้ามใช้สารอินทรีย์หรือแปรงขนแข็งในการทำมาสะอาดพื้นผิวไฟรถยนต์ มิฉะนั้น อาจทำให้โป๊วโคมเสียหาย
- ◆ ห้ามลงแว็กซ์บนพื้นผิวไฟรถยนต์

- ◇ กันชน

**i** ข้อควรระวัง:

- ◆ ห้ามขัดด้วยน้ำยาทำ มาสะอาดที่มีฤทธิ์กัดกร่อน



## การทำความสะอาดภายใน

ทำความสะอาดหน้าปัดและส่วนภายในอื่นๆ

เมื่อทำความสะอาดหน้าปัด ควรใช้ผ้านุ่มที่สะอาดและเช็ดเบาๆ เช็ดเบาๆ

ควรใช้น้ำยาทำความสะอาดที่อ่อนโยนและเป็นกลาง หลีกเลี่ยงการใช้ น้ำยาที่มีฤทธิ์กัดกร่อนสูงหรือสบู่อัดคราบน้ำมัน

### **i** ข้อควรระวัง:

- ◆ ไม่ควรทำให้ชิ้นส่วนภายในเปียกชื้น
- ◆ ห้ามใช้ใบมีดหรือของมีคมอื่น ๆ เพื่อขจัดสิ่งสกปรกบนพื้นผิวภายใน มิฉะนั้น อาจทำให้พื้นผิวภายในเสียหายได้
- ◆ ห้ามเช็ดแรงเกินไป มิฉะนั้น อาจทำให้ชิ้นส่วนภายในเสียหายได้

### การทำความสะอาดหนัง

หากไม่ดูแลรักษาและทำความสะอาดชิ้นส่วนตกแต่งที่เป็นหนัง เป็นระยะเวลานาน อาจทำให้หนังขึ้น ขันรา หมองคล้ำ แห้งและเสื่อมสภาพ ซึ่งจะส่งผลกระทบต่อทั้งสุขภาพและความรู้สึกในการขับขี่ ดังนั้น จึงต้องทำความสะอาดและดูแลเครื่องหนังอย่างละเอียดรอบคอบ

ขั้นตอนในการทำความสะอาดเครื่องหนังของรถมีดังนี้:

1. ใช้เครื่องดูดฝุ่นขจัดคราบสกปรกและฝุ่นละออง
2. ใช้ผ้านุ่มที่ชุ่มน้ำยาทำความสะอาดหนัง เช็ดขจัดคราบสกปรกและฝุ่นที่เหลือ
3. หลังทำความสะอาดแล้วให้ใช้ผ้านุ่มแห้งเช็ดหรือปล่อยให้หนังแห้งเองตามธรรมชาติ

### **i** ข้อควรระวัง:

- ◆ ห้ามใช้สารทำความสะอาดทั่วไป (เช่น ผงซักฟอก น้ำยาล้างจาน ฯลฯ) ในการทำความสะอาดหนัง มิฉะนั้น อาจทำให้พื้นผิวหนังเสียหาย ส่งผลให้พื้นผิวเครื่องหนังนุ่มหรือเปลี่ยนสี

### ทำความสะอาดสวิตช์

ในการทำความสะอาดสวิตช์ ควรใช้แปรงขนนุ่มขนาดเล็กในการกำจัดฝุ่นบนปุ่มกดและสวิตช์

ควรใช้ผ้านุ่มที่ชุ่มน้ำยาฆ่าเชื้อในการเช็ดปุ่มกดและพื้นผิวสวิตช์ และใช้ผ้านุ่มสะอาดเช็ดน้ำยาที่เหลือออกอีกครั้ง

### **i** ข้อควรระวัง:

- ◆ ห้ามใช้สเปรย์ทำความสะอาดโดยตรงบนแผงสวิตช์ เพราะอาจทำให้อุปกรณ์ไฟฟ้าเสียหาย

### ทำความสะอาดกระจกหน้าต่างและกระจกมองข้าง

ควรใช้ผ้านุ่มและน้ำยาทำความสะอาดกระจกเฉพาะในการทำความสะอาดผิวกระจก

ใช้ผ้านุ่มน้ำอุ่นเช็ดกระจกหลังอย่างเบามือ โดยเช็ดไปตามทิศทางขนานกับลวดทำความร้อนหรือเสาอากาศ

ใช้น้ำสบู่ในการทำความสะอาดกระจกมองข้าง

### **i** ข้อควรระวัง:

- ◆ ห้ามใช้น้ำยาเช็ดกระจกในการทำความสะอาดกระจกหลัง มิฉะนั้น อาจทำให้ลวดทำความร้อน เครื่องกำจัดหมอกกระจกหลัง หรือเสาอากาศเสียหาย
- ◆ ห้ามใช้น้ำยาทำความสะอาดที่มีฤทธิ์กัดกร่อน เพื่อหลีกเลี่ยงการทำลายกระจกและพื้นผิวกระจก

### ทำความสะอาดเข็มขัดนิรภัย

ใช้ฟองน้ำหรือผ้านุ่มชุ่มน้ำสบู่ที่มีฤทธิ์กลางหรือน้ำอุ่นในการทำความสะอาดเข็มขัดนิรภัย ควรตรวจสอบเข็มขัดนิรภัยเป็นประจำว่ามีร่องรอยการสึกหรอหรือมีรอยตัดหรือไม่

### **i** ข้อควรระวัง:

- ◆ ควรรอให้เข็มขัดนิรภัยแห้งสนิทก่อนที่จะดึงเข็มขัด นิรภัยกลับคืน มิฉะนั้น ตัวดึงเข็มขัดนิรภัยอาจเสียหายได้





### ทำความสะอาดพรม

ใช้เครื่องดูดฝุ่นดูดฝุ่นออกให้สะอาดก่อน จากนั้นใช้ฟองน้ำหรือแปรงชุบน้ำยาทำความสะอาดแบบฟองเช็ดพรมวนเป็นวงกลม

#### เคล็ดลับ:

- ◆ ห้ามใช้น้ำ ดากพรมให้แห้งหลังจากทำความสะอาด ให้พรมแห้งที่สุดเท่าที่จะทำได้เพื่อผลลัพธ์ที่ดีที่สุด

### ข้อควรระวังในการทำความสะอาดภายใน

เมื่อทำความสะอาดภายในรถ กรุณาอ่านและปฏิบัติตามข้อควรระวังต่อไปนี้

#### อันตราย:

- ◆ ห้ามให้ชิ้นส่วนฉนวนนิรภัยหรือสายไฟภายในรถ เบิก มิฉะนั้นอาจทำให้ฉนวนนิรภัยไม่ทำงานหรือทำงานผิดปกติ ซึ่งอาจทำให้ได้รับบาดเจ็บสาหัสหรือเป็นอันตรายถึงชีวิตได้
- ◆ ห้ามใช้แวกซ์ขัดแววหรือน้ำยาขัดเงาในการทำทำความสะอาดหน้าปัดรถ มิฉะนั้น อาจทำให้หน้าปัดรถสะท้อนแสงไปที่กระจกหน้ารถ รบกวนการมองเห็นของผู้ขับขี่ ซึ่งอาจทำให้ได้รับบาดเจ็บสาหัสหรือเป็นอันตรายถึงชีวิตได้

#### ข้อควรระวัง:

- ◆ ห้ามทำให้อุณหภูมิของเหลว เช่น น้ำยาทำความสะอาด กระเด็นเข้าไปในรถ มิฉะนั้น อาจทำให้ชิ้นส่วนไฟฟ้าเสียหายจากความชื้น หากน้ำยาหกเลอะโดยไม่ได้ตั้งใจ ให้รีบเช็ดให้แห้งทันที
- ◆ ห้ามใช้น้ำยาทำความสะอาดที่มีความเป็นกรดหรือด่างสูง
- ◆ หากต้องการใช้น้ำยาทำความสะอาด ควรอ่านคำแนะนำของน้ำยาทำความสะอาดอย่างละเอียดและปฏิบัติตามอย่างเคร่งครัด



## บำรุงรักษาภายนอกรถยนต์

การบำรุงรักษาภายนอกควรกระทำหลังจากทำความสะอาดภายนอกเสร็จสิ้น

### การขัดเงารถยนต์

เพื่อรักษาความเงางามของรถ ขอแนะนำให้เคลือบแก้ว และเคลือบแว็กซ์ตัวถังรถ กรณีต่อไปนี้ควรเคลือบแว็กซ์รถ:

- ◇ เมื่อผิวรถขบน้ำได้ไม่ดี
- ◇ เมื่อผิวรถสัมผัสน้ำเป็นพื้นที่กว้าง น้ำไม่กลายเป็นหยดน้ำและคิออยู่บนผิวรถ

แนะนำให้เคลือบแว็กซ์ตัวถังรถเป็นประจำและติดต่อกัน ศูนย์จำหน่าย GAC AION เพื่อบำรุงรักษารถเป็นประจำ (ไตรมาสละครั้ง) เพื่อให้สีรถกลับมาเงางามสดใสได้ทันเวลา

### การทำความสะอาดแว็กซ์ที่ตกค้างที่ตกค้าง

หลังจากเคลือบแว็กซ์ตัวถังรถแล้ว ควรเช็ดแว็กซ์ที่เหลืออยู่บนกระจกออกด้วยน้ำยาทำความสะอาดและผ้าทำความสะอาดเฉพาะ เพื่อไม่ให้กระทบต่อทัศนวิสัย

### ความเสียหายของผิวรถ

หากไม่มีความเสียหายที่ชัดเจนบนพื้นผิวสีรถ ห้ามทำการพ่นสีซ้ำโดยไม่จำเป็น เพื่อหลีกเลี่ยงสีที่ไม่สม่ำเสมอหรือขีดเกาได้ไม่ดี

ความเสียหายเล็กๆ น้อยๆ ของพื้นผิวสีรถ (เช่น รอยขีดรอยข่วนเบา หรือรอยหินกระเด็นใส่) ควรได้รับการเคลือบสีรถโดยเร็วที่สุดก่อนที่จะเกิดสนิม

หากส่วนที่เสียหายของพื้นผิวเป็นสนิม ต้องขจัดสนิมออกให้หมดและควรใช้สีรองพื้นป้องกันการกัดกร่อนและสีทาทับตรงตำแหน่งที่เป็นสนิม แนะนำให้ติดต่อศูนย์จำหน่าย GAC AION เพื่อดำเนินการ

### บำรุงรักษาล้อรถ

การบำรุงรักษาล้อเป็นประจำสามารถรักษาความเรียบของพื้นผิวล้อและยืดอายุการใช้งานได้

แนะนำให้ใช้สารขัดแว็กซ์คุณภาพสูงกับล้ออะลูมิเนียมอัลลอยทุก ๆ สามเดือน หรือทำความสะอาดล้อเหล็กเป็นประจำด้วยฟองน้ำเฉพาะ

### คำเตือน:

- ◆ ห้ามใช้น้ำยาขัดเงาหรือน้ำยาทำความสะอาดที่มีฤทธิ์กัดกร่อนในการดูแลรักษาผิวล้อ
- ◆ สำหรับล้อที่มีชั้นป้องกันผิวเกิดการเสียหาย ควรซ่อมแซมทันที

### การบำรุงรักษาชิ้นส่วนพลาสติกภายนอก

โดยปกติจะทำความสะอาดด้วยน้ำสะอาด ฟ้านุ่ม และแปรงขนอ่อน ถ้าทำความสะอาดไม่ออก สามารถใช้น้ำยาทำความสะอาดชิ้นส่วนพลาสติกเฉพาะได้

### ข้อควรระวัง:

- ◆ ห้ามใช้น้ำยาทำความสะอาดที่มีฤทธิ์กัดกร่อนในการทำความสะอาดชิ้นส่วนพลาสติก มิฉะนั้น ชิ้นส่วนพลาสติกอาจเสียหายได้



## บำรุงรักษาภายในรถยนต์

การบำรุงรักษาภายในรถยนต์ ควรกระทำหลังทำความสะอาดภายในในเสร็จสิ้น

### บำรุงรักษาหน้าปัดรถ

หลังจากทำความสะอาดหน้าปัดรถแล้ว เพื่อชะลอการเสื่อมสภาพของหน้าปัดรถและชิ้นส่วนพลาสติกอื่นๆ สามารถเคลือบสีป้องกันแผงหน้าปัดเพื่อยืดอายุการใช้งานของชิ้นส่วนพลาสติกให้นานยิ่งขึ้น

### การบำรุงรักษาพนัก

สำหรับชิ้นส่วนตกแต่งที่เป็นหนัง สามารถพ่นด้วยแว็กซ์หนังแบบพิเศษแล้วขัดด้วยผ้าแห้ง

### การบำรุงรักษากระจกและกระจกรมองข้าง

หลังจากทำความสะอาดกระจกหน้าต่างและกระจกรมองข้าง สามารถฉีดพ่นผลิตภัณฑ์เคลือบกระจกเพื่อป้องกันการเกิดฝ้าที่กระจกขณะขับขี่ในวันที่ฝนตกและหิมะตกหรือในฤดูหนาว

### บำรุงรักษาซีล

ควรทำความสะอาดและบำรุงรักษาซีลยางของประตูหน้าต่าง และส่วนอื่นๆ อย่างสม่ำเสมอ เพื่อรักษาความยืดหยุ่นและยืดอายุการใช้งาน นอกจากนี้ยังทำให้ซีลมีประสิทธิภาพดี ส่งผลให้ประตูเปิดง่าย ลดเสียงเคาะเวลาปิดประตู และไม่ยากที่จะเป็นน้ำแข็งในฤดูหนาว ขั้นตอนการบำรุงรักษาซีลมีดังนี้:

1. ใช้ฟ้านุ่มเช็ดฝุ่นและสิ่งสกปรกออกจากพื้นผิวของแถบซีล
2. ใช้สารป้องกันพิเศษเคลือบแถบซีลยางเป็นประจำ

## บำรุงรักษาภายนอก

ขางรถยนต์ที่มีขอบกพร่องจะเพิ่มความเสี่ยงในการขับขี่ ควรตรวจสอบขางให้เป็นนิสัยก่อนขับรถ

### แรงดันลมยาง

สามารถเลือกวิธีการตรวจสอบแรงดันลมขางที่เหมาะสมได้ตามการตั้งค่าและความต้องการของรถจริง:

- ◇ ตรวจสอบแรงดันลมขางปัจจุบันว่าปกติหรือไม่ ผ่านหน้าปัดรถยนต์
- ◇ ติดต่อศูนย์จำหน่าย GAC AION เพื่อตรวจสอบแรงดันลมขาง

สำหรับรถที่มีขางอะไหล่ ควรตรวจสอบแรงดันลมขางของขางอะไหล่อย่างสม่ำเสมอ

หากพบว่าฝาครอบวาล์วขางหายไป ควรจัดหาและติดตั้งให้ทันเวลา

### อันตราย:

- ◆ แรงดันลมขางไม่เพียงพอ อาจเพิ่มการโค้งตัวของขางและขางมีแนวโน้มที่จะร้อนเกินไป ซึ่งอาจทำให้ดอกขางดอกและระเบิดได้ แรงดันลมขางที่สูงหรือต่ำเกินไป จะเร่งการสึกหรอของขาง ลดเสถียรภาพในการควบคุมรถ อาจส่งผลให้เกิดการบาดเจ็บสาหัสหรือเป็นอันตรายถึงชีวิตได้ง่าย

### คำเตือน:

- ◆ ควรให้ความสำคัญกับเรื่องรักษาแรงดันลมขางให้เหมาะสมเพื่อป้องกันอุบัติเหตุ



**❗ เคล็ดลับ:**

- ◆ เมื่อตรวจสอบแรงดันลมยาง จะต้องอยู่ในสภาพเย็น เมื่ออุณหภูมิสูงขึ้นแรงดันจะสูงกว่าแรงดันที่กำหนดเล็กน้อย แต่ไม่จำเป็นต้องลดแรงดันลมยาง
- ◆ เมื่อตรวจสอบแรงดันลมยางหรือเติมลมยาง ให้ปรับสมดุลน้ำหนักผู้โดยสารและสัมภาระ หลีกเลี่ยงทางที่มีความชัน และปรับแรงดันลมยางตามน้ำหนักบรรทุกของรถ
- ◆ หลังจากตรวจสอบแรงดันลมยางหรือเติมลมยางแล้ว ต้องแน่ใจว่าได้ใส่ฝาครอบวาล์วยางกลับเข้าที่แกนวาล์ว

**ความเสียหายที่ไม่ปรากฏชัด**

ความเสียหายของยางและล้อมักจะเกิดขึ้นอย่างไม่เด่นชัด และการสันตะเอนหรือการเบี่ยงตัวของรถที่ผิดปกติระหว่างการขับขี่บ่งชี้ว่ายางอาจได้รับความเสียหายหากถูกสงสัยว่ายางอาจเสียหาย ควรลดความเร็วทันทีและหยุดรถเพื่อตรวจสอบสภาพยาง หากมองไม่เห็นความเสียหายจากภายนอก แนะนำให้ติดต่อศูนย์จำหน่าย GAC AION เพื่อตรวจสอบยางอย่างโดยเร็วที่สุด

**มาตรการป้องกันความเสียหายของล้อ**

เมื่อขับข้ามขอบทางหรือสิ่งกีดขวางที่คล้ายกัน ให้ขับขี่ช้าที่สุดในทิศทางที่ตั้งฉากกับสิ่งกีดขวางตรวจสอบสภาพการเสียหายของยางอย่างสม่ำเสมอ (เช่น การถลอก การสึกหรอ การหลุดร่อน การเปลี่ยนรูป การพองตัว ฯลฯ) ทำความสะอาดสิ่งสกปรกที่ติดอยู่ในร่องดอกยางเป็นประจำ

**ยางและล้อใหม่**

ตรวจสอบให้แน่ใจว่ายางใหม่นั้นใกล้เคียงกับยางล้อเดิมมากที่สุดเท่าที่จะเป็นไปได้ทั้งในด้านขนาด น้ำหนักบรรทุก พิกัดความเร็ว และประเภทของโครงสร้าง พยายามอย่าเปลี่ยนยางเพียงเส้นเดียวควรเปลี่ยนอย่างน้อยสองเส้นบนเพลาลูกกันพร้อมกัน

ห้ามใช้ยางที่มีขนาดหรือประเภทต่างกัน ห้ามผสมใช้ยางสำหรับฤดูร้อน ฤดูหนาว หรือยางสำหรับทุกฤดู หลังจากติดตั้งล้อแต่ละล้อแล้ว ให้ตรวจสอบว่าเบรคในการขันสลักเกลียวล้อตรงตามข้อกำหนดหรือไม่

**⚠ คำเตือน:**

- ◆ ห้ามใช้ยางที่ไม่ตรงตามข้อกำหนดของรถและยังไม่ผ่านการรับรองมาตรฐานจากภาครัฐ มิฉะนั้นอาจทำให้เกิดอุบัติเหตุได้

**ยางสำหรับฤดูหนาวและฤดูร้อน**

◇ ยางฤดูหนาว

- ยาง สำหรับฤดูหนาวมีประสิทธิภาพการยึดเกาะที่ติดบนถนนที่เป็นน้ำแข็งและหิมะและสภาพแวดล้อมที่มีอุณหภูมิต่ำ และมีประสิทธิภาพในการเบรคที่ขอดีเยี่ยม ซึ่งช่วยเพิ่มความปลอดภัยในการขับขี่ในฤดูหนาว
- แนะนำให้ใช้ยางสำหรับฤดูหนาว เมื่อขับขี่ในสภาพอากาศที่มีหิมะตกหรือเมื่ออุณหภูมิต่ำกว่า 7°C
- ใช้เฉพาะยางสำหรับฤดูหนาวแบบเรเดียลที่ได้รับการรับรองสำหรับรถรุ่นนี้ ซึ่งมีขนาด น้ำหนักบรรทุก และพิกัดความเร็วเท่ากับยางเดิม
- ความลึกของดอกยางสำหรับฤดูหนาวต้องไม่ต่ำกว่า 4 มม.
- หลังจากติดตั้งยางแล้ว ให้ตรวจสอบแรงดันลมยาง

◇ ยางฤดูร้อน

- ในฤดูร้อนที่มีฝนตกบ่อย ความลึกของดอกยางมีผลโดยตรงต่อความปลอดภัยในการขับขี่ของรถในสภาพอากาศที่มีฝนตก ความลึกของดอกยางสำหรับฤดูร้อนไม่ควรต่ำกว่า 3 มม.

◇ ขางฤดูร้อนและฤดูหนาวได้รับการออกแบบเพื่อให้เหมาะสมกับลักษณะการขับขี่ของแต่ละฤดู แนะนำให้ใช้ขางฤดูหนาวในช่วงฤดูหนาวและใช้ขางฤดูร้อนในช่วงฤดูร้อน มิฉะนั้น ประสิทธิภาพการยึดเกาะและการเบรกอาจจะไม่ดี

- ในสภาพอากาศที่หนาวจัด หากใช้ขางฤดูร้อน อาจทำให้ยางเกิดรอยแตกร้าว ส่งผลให้ยางเสียหาย เพิ่มเสียงรบกวน และสูญเสียการทรงตัว
- หลังจากใช้ขางสำหรับฤดูหนาว อาจพบปัญหาแรงกดลากบนถนนแห้งลดลง เสียงรบกวนเพิ่มขึ้น และอายุการใช้งานของดอกยางลดลง หลังจากติดตั้งขางฤดูหนาว โปรดสังเกตการเปลี่ยนแปลงของการควบคุมรถและการเบรกของรถ
- ความเร็วสูงสุดของขางสำหรับฤดูหนาวค่อนข้างต่ำ โปรดอย่าขับเกินความเร็วสูงสุดที่ขางอนุญาตในระหว่างการขับขี่
- เมื่ออุณหภูมิสูงกว่า 7°C เพื่อความปลอดภัยและประสิทธิภาพในการขับขี่ โปรดเปลี่ยนขางฤดูร้อนให้ทันเวลา

### อายุการใช้งานของขาง

อายุการใช้งานของขางขึ้นอยู่กับแรงดันลมยาง พฤติกรรมการขับขี่ และสภาพการประกอบขาง ฯลฯ หากขางล้อหน้ามีการสึกหรอมากกว่าขางล้อหลัง สามารถสลับตำแหน่งขางล้อหน้าและล้อหลัง เพื่อให้อายุการใช้งานของขางทุกล้อใกล้เคียงกัน (สำหรับรายละเอียดการสลับตำแหน่งล้อ โปรดดู “การจัดการเหตุฉุกเฉิน - การรับมือกับเหตุฉุกเฉิน สำหรับเจ้าของรถ - คำแนะนำการเปลี่ยนขาง”)

### ความสมดุลของล้อ

ล้อของรถใหม่จะได้รับการปรับสมดุลแบบไดนามิก แต่ระหว่างขับขี่อาจได้ผลกระทบที่ทำให้ล้อไม่สมดุล หากพบว่าพวงมาลัยสั่นระหว่างการขับขี่ อาจเป็นสัญญาณว่าล้อไม่สมดุลและจำเป็นต้องปรับสมดุลล้อ

ล้อที่ไม่สมดุล อาจทำให้ระบบบังคับเลี้ยว ระบบรองรับ และขางสึกหรอมากเกินไป

ต้องทำการปรับสมดุลไดนามิกหลังจากติดตั้งขางใหม่หรือซ่อมขาง

### การตั้งศูนย์ล้อ

การตั้งศูนย์ล้อที่ไม่ถูกต้องอาจทำให้ขางสึกหรอไม่สม่ำเสมอและส่งผลต่อความปลอดภัยในการขับขี่ หากพบว่าขางสึกหรอไม่สม่ำเสมอมากเกินไป แนะนำให้ติดต่อศูนย์จำหน่าย GAC AION เพื่อตรวจสอบการตั้งศูนย์ล้อ โดยเร็วที่สุด ในกรณีต่อไปนี่ควรตั้งศูนย์ล้อทั้งสี่:

- ◇ มีข้อบกพร่องด้านประสิทธิภาพการขับขี่ เช่น ออกนอกจากเส้นทาง
- ◇ แชนสีได้รับความเสียหายจากอุบัติเหตุและการเปลี่ยนชิ้นส่วน
- ◇ มีการถอดหรือเปลี่ยนชิ้นส่วนของระบบรองรับ
- ◇ ขางมีการสึกหรอไม่สม่ำเสมอมากเกินไป

### ขางที่มีเครื่องหมายบอกทิศทางการหมุน

ขางบางชนิดมีเครื่องหมายบอกทิศทางการหมุนบนข้างขาง เช่น ลูกศรหรือตัวอักษร จำเป็นต้องติดตั้งขางตามทิศทางการหมุนที่ระบุไว้ หากติดตั้งขางในทิศทางที่ผิด ในขณะที่ขับขี่อาจมีการสั่นของขาง มีเสียงดัง สึกหรอเร็ว และการยึดเกาะพื้นถนนได้ไม่ดี ฯลฯ

### คำแนะนำในการจัดเก็บขาง

หากขางไม่มีเครื่องหมายทิศทางการหมุนบนด้านข้าง ควรทำเครื่องหมายทิศทางการหมุนบนขางก่อนถอด เพื่อระบุทิศทางการหมุนของขาง เมื่อติดตั้งขาง ให้ติดตั้งขางตามเครื่องหมายเหล่านั้น เพื่อให้ทิศทางการหมุนและสถานะสมดุลไดนามิกของล้อไม่เปลี่ยนแปลง ล้อหรือขางที่ถอดออกควรเก็บไว้ในที่แห้งและพ้นแสง

ยางที่ติดตั้งบนกระทะล้อไม่ควรวางแนวตั้ง ยางที่ไม่ได้ติดตั้งบนกระทะล้อควรวางแนวตั้ง (โดยที่คอกของอยู่บนพื้น)

### ข้อควรระวังในการใช้ยาง

เมื่อใช้และบำรุงรักษายาง โปรดปฏิบัติตามข้อแนะนำต่อไปนี้:

#### คำเตือน:

- ◆ ในช่วง 500 กม. แรก การขีดเกาถนนของยางใหม่อาจยังไม่ถึงระดับที่ดีที่สุด ดังนั้นควรขับรถอย่างระมัดระวังด้วยความเร็วปานกลางเพื่อหลีกเลี่ยงการเกิดอุบัติเหตุ
- ◆ หากยางระเบิดหรือรั่วขณะขับขี่ อาจทำให้เกิดอุบัติเหตุร้ายแรง
- ◆ ห้ามใช้ยางที่เสียหายหรือยางที่มีการสึกหรองจนถึงเครื่องหมายการสึกหรอของคอกยาง
- ◆ ห้ามใช้ยางเก่าที่มีอายุเกิน 6 ปี
- ◆ ห้ามใช้ล้อและยางเก่าจากแหล่งที่ไม่รู้จักไม่ทราบในกรณีใด ๆ มิฉะนั้น ผู้ขับขี่อาจสูญเสียการควบคุมรถขณะขับขี่และทำให้เกิดอุบัติเหตุทางจราจรได้
- ◆ ห้ามใช้ยางเปอร์เซ็นต์ ยางประเภทนี้อาจมีการเปลี่ยนแปลงโครงสร้างและมีข้อจำกัดในเรื่องความทนทาน ซึ่งอาจส่งผลต่อความปลอดภัยในการขับขี่

#### ข้อควรระวัง:

- ◆ ห้ามให้ยางสัมผัสกับสารเคมี น้ำมัน จาระบี เชื้อเพลิง และน้ำมันเบรก
- ◆ หากรถสันผิปกดหรือเบี่ยงออกนอกเส้นทางขณะขับขี่ ควรหยุดรถทันทีและตรวจสอบว่ายางมีความเสียหายหรือไม่

#### ข้อควรระวัง(ต่อ):

- ◆ การขาดการขีดเกาถนนของยางที่ไม่ได้รับอินหรือยางที่สึกหรอมากเกินไปจะส่งผลต่อการเบรกโดยตรง หากพบการสึกหรอของยางที่ไม่สม่ำเสมอมากเกินไป แนะนำให้ติดต่อศูนย์จำหน่าย GAC AION เพื่อตรวจสอบโดยเร็ว



## มาตรการป้องกันการกัดกร่อน

รถมีการป้องกันการกัดกร่อนที่มีประสิทธิภาพ ควรปฏิบัติตามคำแนะนำต่อไปนี้ เพื่อลดความเสี่ยงต่อการกัดกร่อน:

- ◇ การล้างรถอย่างสม่ำเสมอจะช่วยรักษาความสะอาดของตัวรถและป้องกันการกัดกร่อน
  - หากขับขีบนถนนที่มีความเค็ม
    - ค้างในช่วงฤดูหนาว หรืออาศัยอยู่ใกล้ทะเล ควรทำความสะอาดรถอย่างละเอียดอย่างน้อยเดือนละครั้งเพื่อลดการกัดกร่อน
  - ทำความสะอาดแชสซีเป็นประจำอย่างละเอียด เพื่อขจัด โคลนและสิ่งสกปรกที่ติดอยู่กับแชสซีและเรือนล้อ
  - ทำความสะอาดแชสซีของรถทันทีหลังจากขับขีบนถนนที่มีน้ำแข็งและหิมะ เพื่อป้องกันไม่ให้สารละลายหิมะที่ตกค้างกัดกร่อนตัวรถ
- ◇ ตรวจสอบสีตัวถังและอุปกรณ์ตกแต่ง
  - หากพบรอยแตกหรือรอยสีหรือในชั้นสี แนะนำให้ติดต่อศูนย์จำหน่าย GAC AION เพื่อทำการซ่อมแซมเพื่อป้องกันการกัดกร่อน
- ◇ รักษาภายในรถให้แห้ง:
  - ความชื้นและฝุ่นละอองมักจะสะสมอยู่ได้พร้อมควรตรวจสอบได้พร้อมอย่างสม่ำเสมอ เพื่อให้แน่ใจว่ามันแห้งและสะอาด เพื่อป้องกันการกัดกร่อน
  - ขณะขนส่งสารเคมี น้ำยาทำความสะอาด ปุ๋ยเกลือ และวัสดุอื่นๆ ต้องเก็บไว้ในภาชนะที่เหมาะสม หากพบว่าหกหรือรั่ว ออกมา ต้องทำความสะอาดทันทีและรักษาให้ผูู้ในสภาพแห้ง

- ◇ ใช้บังโคลน:
  - เมื่อขับขีในพื้นที่ที่มีความเค็ม-เป็นด่าง หรือถนนลูกรัง สามารถใช้บังโคลนเพื่อป้องกันการเกาะตัวของสารที่มีความเค็ม-เป็นด่าง และผลกระทบของกรวดกับส่วนประกอบของรถยนต์
- ◇ ควรจอดรถในโรงรถที่มีอากาศถ่ายเทสะดวกหรือสถานที่ที่มีหลังคาหลีกเลี่ยงการจอดรถในสภาพแวดล้อมที่อับชื้นและอากาศถ่ายเทไม่สะดวก



## การจัดเก็บรถเป็นเวลานาน

สภาพแวดล้อมการจอดที่ดีจะช่วยป้องกันการเสื่อมสภาพของรถยนต์และทำให้สามารถใช้รถได้อย่างง่ายดายขอเมื่อต้องการ หากเป็นไปได้ โปรดจอดรถไว้ภายในอาคาร หากต้องการเก็บรถไว้เป็นเวลานาน ควรทำการดังต่อไปนี้:

- ◇ ก่อนจอดรถ ควรตรวจสอบให้แน่ใจว่าระดับพลังงานแบตเตอรี่ของรถอยู่ระหว่าง 50% ~ 70%
- ◇ ทำการบำรุงรักษาทุกสามเดือน ชาร์จแบตเตอรี่พลังงานให้เต็มด้วยการชาร์จช้า แล้วคายประจุเหลือ 50%~70% ก่อนจอดรถ ก่อนจอดรถเก็บ
- ◇ พยายามรักษาสภาพแวดล้อมในการจอดรถให้แห้ง และมีอากาศถ่ายเท ห่างจากแหล่งความร้อน
- ◇ ล้างและเช็ดพื้นผิวภายนอกของตัวรถให้สะอาดและเช็ดให้แห้ง
- ◇ ทำความสะอาดภายในรถให้สะอาด ตรวจสอบให้แน่ใจว่าพรม เบาะ ฯลฯแห้งสนิท
- ◇ เปิดหน้าต่างด้านหนึ่งเล็กน้อย (หากเก็บไว้ในอาคาร)
- ◇ ถอดขั้วลบของแบตเตอรี่แรงดันต่ำ
- ◇ ใช้ผ้าขนหนูหรือผ้ารองใต้ใบปัดน้ำฝนด้านหน้า เพื่อไม่ให้สัมผัสกับกระจกหน้ารถ
- ◇ ควรคลุมรถด้วยผ้าที่ระบายอากาศได้ซึ่งทำจาก "วัสดุที่มีรูพรุน" เช่น ผ้าใยวัสดุที่ไม่มีรูพรุนเช่น แผ่นพลาสติก จะสร้างความชื้นและทำให้สีรถเสียหายได้
- ◇ หากเป็นไปได้ ควรสตาร์ทเครื่องยนต์สักครู่ (เดือนละครั้ง)
- ◇ หากรถจอดนิ่งเกินสามเดือน ก่อนใช้งานใหม่ โปรดตรวจสอบว่ามีกระดิ่งเตือนใดๆ บนแผงหน้าปัดหรือไม่ หากมีโปรดติดต่อศูนย์จำหน่าย GAC AION เพื่อตรวจสอบและซ่อมแซม





## การเปิด-ปิดฝากระโปรงหน้า

เปิดฝากระโปรงหน้า

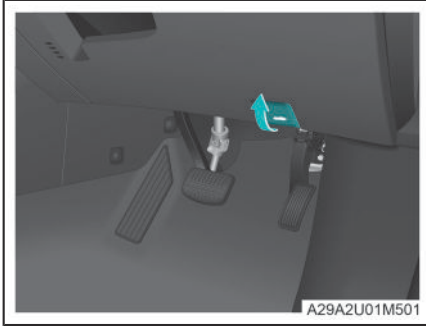

1. ดึงมือจับเปิดฝากระโปรงหน้าในห้องโดยสาร เมื่อฝากระโปรงหน้าเปิดจะมีเสียง "คลิก" และคิดตัวขึ้นเล็กน้อย

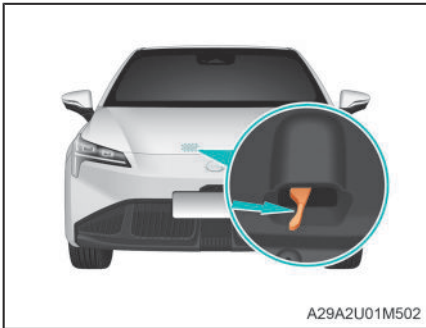

2. ขึ้นนั้ารถ (หันหน้าเข้าหาหน้ารถ) สอดมือเข้าไปในบริเวณที่แสดงในภาพ ดึงคันจับปลดล็อกตรงตามทิศทางลูกศรในภาพ พร้อมกับยกฝากระโปรงหน้าขึ้น

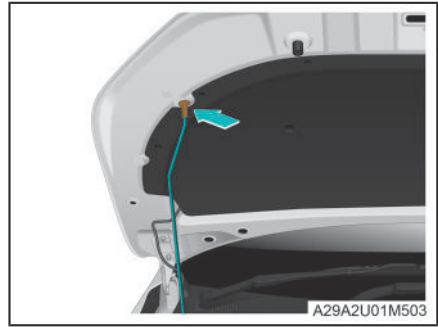

3. ถอดแกนค้ำออกแล้วสอดเข้าไปในตำแหน่งที่แสดงในรูปเพื่อขีดฝากระโปรงหน้า

ปิดฝากระโปรงหน้า

จับฝากระโปรงหน้า ดึงแกนค้ำออกและขีดเข้ากับคลิปลดฝากระโปรงหน้าให้สูงประมาณ 30 ซม. เหนือกระจังหน้า แล้วปล่อยมือแล้วปล่อยลงเพื่อให้ล็อกเอง



**คำเตือน:**

- ◆ หลังจากเปิดฝากระโปรงหน้าแล้ว ตรวจสอบให้แน่ใจว่าแกนค้ำขีดฝากระโปรงหน้าอย่างแน่นหนา เพื่อป้องกันอันตรายจากการปิดฝากระโปรงหน้าอย่างกะทันหัน
- ◆ ก่อนขับขี่ ตรวจสอบและยืนยันว่าฝากระโปรงหน้าปิดและล็อกอย่างสมบูรณ์ มิฉะนั้น ฝากระโปรงหน้าอาจเปิดกะทันหันในระหว่างการขับขี่ ซึ่งส่งผลให้เกิดอุบัติเหตุได้



**ข้อควรระวัง:**

- ◆ ก่อนปิดฝากระโปรงหน้า ต้องแน่ใจว่าได้ใส่แกนค้ำกลับเข้าไปในคลิปลดแล้ว การปิดฝากระโปรงหน้าโดยไม่คืนแกนค้ำอย่างถูกต้องอาจทำให้ฝากระโปรงหน้าเสียหายได้



**i** เคล็ดลับ:

- ◆ ก่อนเปิดฝากระโปรงหน้า ตรวจสอบให้แน่ใจว่าไม่มีเครื่องมือ เศษผ้า ฯลฯ ที่ไว้ในฝากระโปรงหน้า
- ◆ รถบางรุ่นอาจมีการออกแบบห้องเครื่องที่แตกต่างกันจากภาพประกอบ โปรดยึดตามรถจริงเป็นหลัก

เติมน้ำยาล้างกระจกบังลม

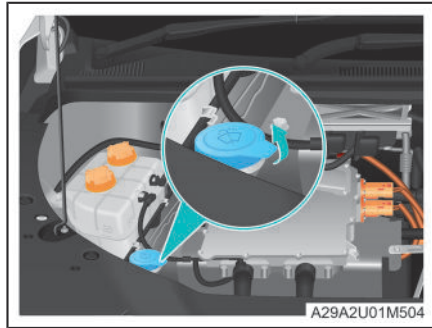

เปิดฝากระโปรงหน้า เปิดฝาลังน้ำฉีดกระจกตามทิศทางลูกศร และตรวจสอบระดับน้ำในถังน้ำฉีดกระจก หากน้ำยาล้างกระจกน้อยเกินไป ควรเติมน้ำยาล้างกระจกหรือส่วนผสมของน้ำยาล้างกระจกและน้ำ

**!** คำเตือน:

- ◆ อย่าเติมสารเติมแต่งใด ๆ ลงในน้ำยาล้างกระจกบังลม มิฉะนั้นอาจทิ้งคราบน้ำมันหรือเศษสกปรกบนกระจกบังลมหน้าระหว่างการทำความสะอาด ซึ่งจะส่งผลกระทบต่อทัศนวิสัยของผู้ขับขี่
- ◆ หากน้ำยาล้างกระจกกระเด็นใส่มือหรือตา ให้ล้างออกด้วยน้ำสะอาดทันที

**i** ข้อควรระวัง:

- ◆ ห้ามใช้น้ำยาอื่นแทนน้ำยาล้างกระจก มิฉะนั้นอาจทำให้เกิดรอยบนผิวสีรถได้
- ◆ ห้ามผสมน้ำยาล้างกระจกกับน้ำยาทำความสะอาดอื่นๆ มิฉะนั้น อาจทำให้หัวฉีดน้ำยาล้างกระจกอุดตันได้



**i** เคล็ดลับ:

- ◆ การใช้น้ำมันบริสุทธิ์อาจไม่สามารถทำความสะอาด กระบอกถังลมหน้ารถได้อย่างหมดจด
- ◆ รถบางรุ่นอาจมีการออกแบบห้องเครื่องที่แตกต่างกัน จากภาพประกอบ โปรดศึกษารถจริงเป็นหลัก

ตรวจสอบสารหล่อเย็น

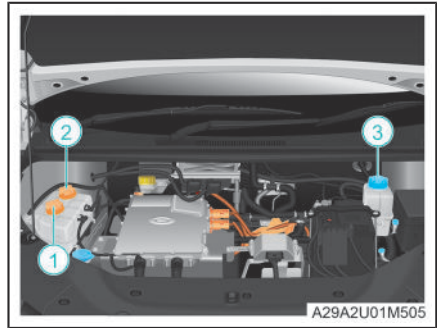

เปิดฝากระโปรงหน้าและตรวจสอบระดับน้ำหล่อเย็น ในหม้อน้ำ ① , ② และ ③ หากต่ำกว่าเส้น "MIN" โปรดเติมสารหล่อเย็นให้อยู่ระหว่างเส้น เครื่องหมาย "MIN" และ "MAX"

**!** คำเตือน:

- ◆ เมื่อรถอยู่ในสภาพร้อน ห้ามเปิดฝามอเตอร์เพื่อ หลีกเลี่ยงการถูกลวก
- ◆ ต้องเก็บสารหล่อเย็นในภาชนะที่ทำ เครื่องหมาย ไว้และเก็บให้พ้นมือเด็ก
- ◆ หากสารหล่อเย็นกระเด็นใส่มือหรือตา ให้ล้างออก ด้วยน้ำสะอาดทันที

**i** ข้อควรระวัง:

- ◆ หากสารหล่อเย็นกระเด็นออกมาขณะเติม ควรใช้ ผ้าเช็ดทำความสะอาด เพื่อป้องกันความเสียหายต่อ ชิ้นส่วนหรือสีรถ
- ◆ แนะนำให้ไปที่ศูนย์จำหน่าย GAC AION เพื่อเติม หรือเปลี่ยนสารหล่อเย็น



**i** ข้อควรระวัง(ต่อ):

- ◆ ควรใช้น้ำยาหล่อเย็นแบบเดียวกับสเปคเดิม และห้ามผสมน้ำยาหล่อเย็นต่างชนิดกัน

**i** เคล็ดลับ:

- ◆ สภาพของหม้อน้ำหล่อเย็นและจำนวนฝาอาจแตกต่างกันไปตามแต่ละรุ่นของรถ ภาพประกอบใช้สำหรับอ้างอิงเท่านั้น รายละเอียดให้ยึดตามจริงเป็นหลัก
- ◆ รถบางรุ่นอาจมีการออกแบบห้องเครื่องที่แตกต่างกันจากภาพประกอบ โปรดยึดตามจริงเป็นหลัก

เป็นมิตรต่อสิ่งแวดล้อม:

- ◆ ต้องปฏิบัติตามกฎหมายด้านสิ่งแวดล้อมในการจัดการกับสารหล่อเย็นที่ไม่ใช้แล้ว ห้ามเททิ้งลงในกองขยะ ท่อระบายน้ำ หรือบนพื้นดินโดยตรง

ตรวจสอบน้ำมันเบรก

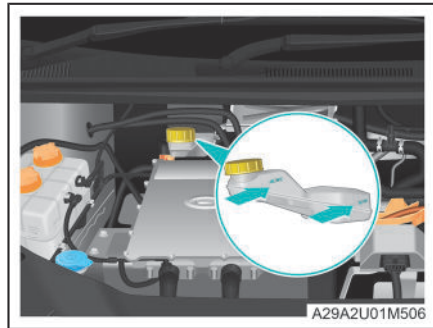

เปิดฝากระป๋องหน้าและตรวจสอบระดับของเหลวในกระป๋องน้ำมันเบรก หากต่ำกว่าเส้น "MIN" โปรดเติมน้ำมันเบรกให้อยู่ระหว่างเส้นเครื่องหมาย "MIN" และ "MAX"

**!** คำเตือน:

- ◆ ต้องเก็บน้ำมันเบรกไว้ในภาชนะที่มีฝาปิดและเก็บให้พ้นมือเด็ก
- ◆ หากน้ำมันเบรกกระเด็นใส่มือหรือตาให้ล้างส่วนที่สัมผัสด้วยน้ำสะอาดทันที หากคุณยังรู้สึกไม่ดีขึ้น ให้รีบไปพบแพทย์

**i** ข้อควรระวัง:

- ◆ ห้ามให้น้ำมันเบรกสัมผัสกับพื้นผิวสีรถ หากน้ำมันเบรกกระเด็นโดนพื้นผิวสีรถ ให้รีบล้างด้วยน้ำเปล่าทันที
- ◆ แนะนำให้ไปที่ศูนย์จำหน่าย GAC AION เพื่อเติมหรือเปลี่ยนน้ำมันเบรก
- ◆ ใช้น้ำมันเบรกแบบเดียวกับสเปคเดิม และห้ามผสมน้ำมันเบรกต่างชนิดกัน



## เคล็ดลับ:

- ◆ รถบางรุ่นอาจมีการออกแบบห้องเครื่องที่แตกต่างกันจากภาพประกอบ โปรดศึกษามารถจริงเป็นหลัก

## เป็นมิตรต่อสิ่งแวดล้อม:

- ◆ ต้องปฏิบัติตามกฎหมายด้านสิ่งแวดล้อมในการจัดการกับน้ำมันเบรกที่ไม่ใช้แล้ว ห้ามทิ้งลงในกองขยะ ท่อระบายน้ำ หรือบนพื้นดินโดยตรง

## ตัวกรองเครื่องปรับอากาศ

ตัวกรองเครื่องปรับอากาศจะอยู่ด้านหลังกล่องเก็บของ และการทำความสะอาดตัวกรองเครื่องปรับอากาศเป็นประจำ สามารถรักษาอากาศในห้องโดยสารให้สดชื่นได้

### ข้อควรระวัง:

- ◆ ในการทำความสะอาดตัวกรองอากาศ ต้องถอดช่องเก็บของออกก่อน ตัวกรองอากาศควรถูกพับเล็กน้อยในการถอดและติดตั้งเพื่อให้สามารถนำออกหรือติดตั้งได้สะดวก เพื่อหลีกเลี่ยงไม่ให้รถเสียหายจากการดำเนินการด้วยตนเอง ขอแนะนำให้ติดต่อศูนย์จำหน่าย GAC AION เพื่อดำเนินการ

### เคล็ดลับ:

- ◆ การทำความสะอาดตัวกรองเครื่องปรับอากาศ โปรดอ้างอิง “คู่มือการรับประกันและการบำรุงรักษา” ในส่วน “คำอธิบายการบำรุงรักษา - การบำรุงรักษาตามระยะ” ในพื้นที่ที่มีฝุ่นหรือการจราจรหนาแน่น การทำความสะอาดตัวกรองอากาศควรทำบ่อยขึ้น
- ◆ ก่อนใช้งานระบบปรับอากาศ ควรตรวจสอบให้แน่ใจว่าตัวกรองอากาศถูกติดตั้งอย่างถูกต้อง



## ตรวจสอบและเปลี่ยนฟิวส์

วงจรไฟฟ้าทั้งหมดบนรถติดตั้งฟิวส์เพื่อป้องกันความเสียหายต่อเครื่องใช้ไฟฟ้าเนื่องจากการลัดวงจรหรือไฟเกิน ฟิวส์เหล่านี้ติดตั้งตามลำดับในกล่องฟิวส์สองกล่อง คือ กล่องฟิวส์ในห้องเครื่องและกล่องฟิวส์ใต้แผงหน้าปัด

หากมีส่วนประกอบอิเล็กทรอนิกส์ใดไม่ทำงาน อาจเป็นเพราะฟิวส์ตัวใดตัวหนึ่งขาด ในกรณีนี้ ให้ตรวจสอบและเปลี่ยนฟิวส์หากจำเป็น

ตรวจสอบและเปลี่ยนฟิวส์ตามขั้นตอนต่อไปนี้:

1. ปิดระบบไฟฟ้าทั้งหมดของรถ
2. เปิดฝากรอบกล่องฟิวส์
  - กล่องฟิวส์ในห้องเครื่อง
 

กล่องฟิวส์ห้องเครื่องจะอยู่ที่ด้านหลังข้างซ้ายของห้องเครื่อง เปิดฝากระโปรงหน้าและกดสล็อกทั้งสองข้างของฝากรอบกล่องฟิวส์ แล้วดึงขึ้น เพื่อตรวจสอบฟิวส์ในห้องเครื่อง
  - กล่องฟิวส์ใต้แผงหน้าปัด
 

ถอดแผงครอบด้านล่างฝั่งคนขับออก เพื่อตรวจสอบฟิวส์ใต้แผงหน้าปัด
3. ถอดฟิวส์ออกจากกล่องฟิวส์
4. ตรวจสอบหลอดโลหะภายในฟิวส์ หากขาด ให้เปลี่ยนใหม่
5. หากฟิวส์ขาด ให้เปลี่ยนฟิวส์ที่ขาดด้วยฟิวส์สำรอง (อยู่ภายในฝากรอบกล่องฟิวส์ห้องเครื่อง) ที่มีพิคัดแอมป์เท่ากัน
6. หลังจากเปลี่ยนฟิวส์แล้ว ตรวจสอบว่าอุปกรณ์ไฟฟ้าทำงานได้ปกติหรือไม่ หากทำงานได้ปกติ ให้ปิดฝากรอบกล่องฟิวส์ห้องเครื่องหรือแผงครอบด้านล่างฝั่งนั่งคนขับกลับเข้าที่

### ข้อควรระวัง:

- ◆ ห้ามใช้ฟิวส์ที่มีค่าแอมป์สูงกว่าที่กำหนด หรือใช้อุปกรณ์อื่นแทนฟิวส์ มิฉะนั้น อาจทำให้รถเสียหาย ไฟไหม้ หรือทำให้บุคคลได้รับบาดเจ็บ
- ◆ ห้ามใช้ลวดแทนฟิวส์ แม้เพียงชั่วคราวก็ไม่ได้
- ◆ ห้ามดัดแปลงฟิวส์หรือกล่องฟิวส์
- ◆ ต้องรักษาความสะอาดภายในกล่องฟิวส์และป้องกันความชื้น
- ◆ หากเปลี่ยนฟิวส์ที่ถูกต้องแล้ว ชิ้นส่วนไฟฟ้าไม่กลับมาทำงานตามปกติ แสดงว่ารถอาจมีระบบไฟฟ้าขัดข้อง แนะนำให้ติดต่อศูนย์จำหน่าย GAC AION เพื่อตรวจสอบและซ่อมแซม



## การบำรุงรักษาแบตเตอรี่แรงดันต่ำ

### การตรวจสอบแบตเตอรี่แรงดันต่ำ

ควรตรวจสอบพื้นผิวและขั้วบวกและลบของแบตเตอรี่อย่างสม่ำเสมอ เพื่อให้แน่ใจว่าขั้วต่อแบตเตอรี่ไม่หลวมหรือเกิดสนิม

ตรวจสอบว่ามีรอยแตก บวม หรือปัญหาอื่นๆ กับตัวแบตเตอรี่หรือไม่ หากพบปัญหาเหล่านี้ แนะนำให้ติดต่อศูนย์จำหน่าย GAC AION เพื่อตรวจสอบและซ่อมแซมโดยเร็ว

สำหรับข้อมูลการตรวจสอบและบำรุงรักษาเพิ่มเติม โปรดอ้างอิงตาม

“คู่มือการรับประกันและการบำรุงรักษา” ในเนื้อหาส่วน “คำอธิบายการบำรุงรักษา - การบำรุงรักษาตามระยะ”

### การเปลี่ยนแบตเตอรี่แรงดันต่ำ

เมื่อเปลี่ยนแบตเตอรี่ ต้องใช้แบตเตอรี่รุ่นและสเปกเดียวกัน แนะนำให้ติดต่อศูนย์จำหน่าย GAC AION เพื่อถอด เปลี่ยน หรือติดตั้งแบตเตอรี่

### เป็นมิตรต่อสิ่งแวดล้อม:

- ◆ การรีไซเคิลแบตเตอรี่ต้องดำเนินการโดยหน่วยงานที่ผ่านการรับรอง เพื่อหลีกเลี่ยงมลภาวะต่อสิ่งแวดล้อมและเป็นอันตรายต่อผู้ปฏิบัติงาน

### การจัดเก็บรถยนต์

เนื่องจากการคายประจุตามธรรมชาติและผลกระทบจากการสึกหรอของอุปกรณ์ไฟฟ้าบางชนิด แม้ว่าจะไม่ได้ใช้งานก็ตาม แบตเตอรี่ก็ยังคงสูญเสียพลังงาน หากไม่ได้ใช้งานรถเป็นเวลานาน พลังงานแบตเตอรี่อาจหมดและไม่สามารถสตาร์ทรถได้ ดังนั้น ควรถอดขั้วลบของแบตเตอรี่ออก และตรวจสอบพลังงานของแบตเตอรี่อย่างสม่ำเสมอ และควรสตาร์ทเพื่อชาร์จแบตเตอรี่หากจำเป็น

### คำเตือน:

- ◆ เมื่อถอดขั้วแบตเตอรี่ ให้ถอดขั้วลบก่อนเสมอ หากถอดขั้วบวกออกและสัมผัสกับโลหะใดๆ ในบริเวณโดยรอบ อาจทำให้เกิดประกายไฟที่อาจ

### คำเตือน (ต่อ):

ทำให้เกิดไฟไหม้หรือไฟฟ้าช็อต ซึ่งอาจส่งผลให้ได้รับบาดเจ็บสาหัสหรือเป็นอันตรายถึงชีวิต

- ◆ ปิดอุปกรณ์ไฟฟ้าทั้งหมดบนรถก่อนต่อแบตเตอรี่อีกครั้ง ต่อขั้วบวกก่อน แล้วจึงต่อขั้วลบ อย่าติดตั้งแบตเตอรี่ผิดพลาด เนื่องจากอาจเสี่ยงต่อการเกิดไฟไหม้ได้
- ◆ ควรเก็บแบตเตอรี่ให้ห่างจากแหล่งความร้อนและเปลวไฟ ควรให้มีอากาศถ่ายเทระหว่างการชาร์จและการใช้งาน มิฉะนั้น อาจทำให้เกิดไฟไหม้หรือบุคคลได้รับบาดเจ็บ
- ◆ ตรวจสอบคลิปยึดของขั้วแบตเตอรี่ยึดแน่นและสัมผัสดีหรือไม่อย่างสม่ำเสมอ เพื่อป้องกันการเกิดประกายไฟและการระเบิดของแบตเตอรี่
- ◆ ก๊าซไฮโดรเจนที่เกิดขึ้นระหว่างการชาร์จแบตเตอรี่เป็นก๊าซไวไฟและระเบิดได้ ดังนั้น เมื่อใช้เครื่องชาร์จชาร์จแบตเตอรี่ ควรถอดแบตเตอรี่ออก
- ◆ เมื่อทำงานกับแบตเตอรี่ ควรสวมแว่นตานิรภัยและระมัดระวังอย่าให้สารอิเล็กโทรไลต์ของแบตเตอรี่สัมผัสผิวหนัง เสื้อผ้า หรือตัวรถ
- ◆ หากสารในแบตเตอรี่สัมผัสกับผิวหนังหรือดวงตา ให้ล้างด้วยน้ำทันทีและรีบไปพบแพทย์ ควรคลุมบริเวณที่ได้รับผลกระทบด้วยฟองน้ำหรือผ้าชุบน้ำหมาดๆ ก่อนไปพบแพทย์
- ◆ ควรล้างมือให้สะอาด หลังจากทำงานกับขั้วตั้งแบตเตอรี่ ขั้วต่อ และส่วนอื่นๆ ที่เกี่ยวข้องกับแบตเตอรี่
- ◆ ห้ามโน้มตัวเข้าไปใกล้แบตเตอรี่
- ◆ ห้ามให้เด็กเข้าไปใกล้แบตเตอรี่



## **i** ข้อควรระวัง:

- ◆ หลีกเลี่ยงการชาร์จแบตเตอรี่มากเกินไป หรือปล่อยให้ไฟแบตเตอรี่ไม่เพียงพอเป็นเวลานาน
- ◆ หลีกเลี่ยงการใช้แบตเตอรี่ในกระแสไฟสูงเป็นเวลานาน
- ◆ ควรติดตั้งแบตเตอรี่อย่างมั่นคงบนรถ เพื่อหลีกเลี่ยงการสั่นสะเทือน
- ◆ ต้องทำความสะอาดออกไซด์และซัลเฟตที่ขั้วต่อแบตเตอรี่ และใช้วาสลีนทาเพื่อป้องกันการกัดกร่อนซ้ำ
- ◆ เมื่อขับรถในพื้นที่ที่มีอากาศหนาวเย็น โปรดอย่าคายประจุแบตเตอรี่จนหมด เพื่อป้องกันไม่ให้อิเล็กทรอนิกส์ในแบตเตอรี่แข็งตัว

## **i** เคล็ดลับ:

- ◆ ฟังก์ชันการชาร์จแบตเตอรี่แรงดันต่ำอัตโนมัติจะเปิดใช้งานได้เฉพาะเมื่อสถานะของรถตรงตามเงื่อนไข เช่น รถจอดนิ่ง รถอยู่ในสถานะกันขโมย และประตูทุกบานล็อกอยู่
- ◆ พยายามหลีกเลี่ยงการใช้อุปกรณ์ไฟฟ้าเป็นเวลานานในขณะที่ไม่ได้สตาร์ท เพื่อไม่ให้ไฟแบตเตอรี่หมด

## การบำรุงรักษาแบตเตอรี่ขับเคลื่อน

ข้อควรระวังในการใช้และบำรุงรักษาแบตเตอรี่ขับเคลื่อน

### **!** อันตราย:

- ◆ ห้ามถอดออก แยกชิ้นส่วน หรือคัดแปลงแบตเตอรี่ขับเคลื่อน หรือใช้แบตเตอรี่ขับเคลื่อนสำหรับวัตถุประสงค์อื่น โดยเด็ดขาด
- ◆ ควรเก็บแบตเตอรี่ขับเคลื่อนให้พ้นมือเด็ก
- ◆ ควรเก็บแบตเตอรี่ขับเคลื่อนให้ห่างจากแหล่งกำเนิดไฟ เพื่อหลีกเลี่ยงการเกิดไฟไหม้หรือการระเบิด
- ◆ ห้ามพ่นน้ำ เหยียบ กระแทก หรือทำให้แบตเตอรี่ขับเคลื่อนเสียหาย เพื่อหลีกเลี่ยงการรั่วไหลของสารเคมีที่มีฤทธิ์กัดกร่อน การเกิดไฟไหม้ หรือการระเบิด
- ◆ ห้ามสัมผัสขั้วบวกและขั้วลบของกล่องแบตเตอรี่ขับเคลื่อนด้วยมือทั้งสองข้างพร้อมกัน โดยเด็ดขาด
- ◆ ห้ามบีบอัด ทิ่มแทง เผาไหม้ หรือกระทำการใด ๆ ที่ทำให้แบตเตอรี่ขับเคลื่อนเสียหายโดยเด็ดขาด
- ◆ หากแบตเตอรี่ขับเคลื่อนได้รับความเสียหายทางกลอย่างรุนแรง จนส่วนประกอบไฟฟ้าแรงสูงภายในโถ้ออก จะมีความเสี่ยงต่อการเผาไหม้อย่างรุนแรงและเกิดไฟช็อต ซึ่งอาจทำให้ได้รับบาดเจ็บสาหัสหรือเป็นอันตรายถึงชีวิตและสร้างมลภาวะต่อสิ่งแวดล้อม
- ◆ หากแบตเตอรี่ขับเคลื่อนเสียหายหรือมีการรั่วไหลของอิเล็กทรอนิกส์ อาจทำให้เกิดไฟไหม้ได้ หากเกิดเหตุการณ์ดังกล่าวขึ้น แนะนำให้ติดต่อศูนย์จำหน่าย GAC AION ทันที ห้ามสัมผัสอิเล็กทรอนิกส์ที่รั่วไหลด้วยมือ หากผิวหนังหรือดวงตาสัมผัสกับอิเล็กทรอนิกส์ ให้ล้างออกด้วยน้ำปริมาณมาก และรีบไปพบแพทย์ทันที
- ◆ ชุดแบตเตอรี่ขับเคลื่อนเป็นส่วนประกอบไฟฟ้าแรงสูง ห้ามมิให้บุคคลที่ไม่ใช่ผู้เชี่ยวชาญเปิดหรือซ่อมแซมชุดแบตเตอรี่ขับเคลื่อนด้วยตัวเอง

11

การบำรุงรักษาและทำความสะอาด



## **i** ข้อควรระวัง:

- ◆ แบตเตอรี่ขับเคลื่อนติดตั้งอยู่ที่ด้านล่างของรถยนต์ ดังนั้นควรขับขี่ด้วยความระมัดระวัง เพื่อป้องกันไม่ให้แบตเตอรี่ไฟฟ้าถูกกระแทกหรือจมน้ำ
- ◆ หากจอดรถทิ้งไว้เป็นเวลานาน โปรดบำรุงรักษาอย่างสม่ำเสมอ เพื่อไม่ให้ประสิทธิภาพของแบตเตอรี่ลดลง
- ◆ เพื่อให้แบตเตอรี่ขับเคลื่อนทำงาน ได้อย่างเต็มประสิทธิภาพ ควรหลีกเลี่ยงการชาร์จเต็มความจุหรือปล่อยประจุแบตเตอรี่จนหมด
- ◆ สภาพแวดล้อมในการใช้รถยนต์ควรแห้ง ปราศจากก๊าซที่มีฤทธิ์กัดกร่อน ระเบิด หรืออากาศที่ทึบลาวยหนาหรือฝุ่นนำไฟฟ้า และควรห่างจากแหล่งก่อความร้อน
- ◆ หลีกเลี่ยงการใช้การชาร์จ DC บ่อยๆ เนื่องจากการชาร์จกระแสตรง DC กำลังสูงจะส่งผลกระทบต่ออายุการใช้งานของแบตเตอรี่ขับเคลื่อน

## **i** เคล็ดลับ:

- ◆ รถคันนี้ใช้แบตเตอรี่ขับเคลื่อนเพื่อเก็บพลังงานไฟฟ้า และสามารถชาร์จซ้ำได้เรื่อยๆ ก่อนออกเดินทาง ควรตรวจสอบให้แน่ใจว่าแบตเตอรี่ขับเคลื่อนมีพลังงานเพียงพอในระหว่างการขับขี่ แบตเตอรี่ขับเคลื่อนจะถูกปล่อยประจุทีละน้อย เมื่อแบตเตอรี่ขับเคลื่อนมีพลังงานไม่เพียงพอ จำเป็นต้องชาร์จแบตเตอรี่ขับเคลื่อน มิฉะนั้นรถจะไม่สามารถขับขี่ได้
- ◆ เวลาที่ใช้ในการชาร์จแบตเตอรี่ขับเคลื่อนจนเสร็จสิ้นนั้นขึ้นอยู่กับกำลังชาร์จ ประจุไฟฟ้าที่เหลืออยู่ อุณหภูมิของแบตเตอรี่ ระยะเวลาการใช้งานรถ และอุณหภูมิโดยรอบ

## **i** เคล็ดลับ (ต่อ):

- ◆ สำหรับรถใหม่ ที่สภาพแบตเตอรี่ขับเคลื่อนปกติ ระยะทางที่ขับขี่ได้อาจลดลงเล็กน้อยเนื่องจากปัจจัยต่างๆ เช่น พฤติกรรมการขับขี่ (เช่น การเร่งและเบรคบ่อยๆ) สภาพถนน (เช่น การบินเขาเป็นเวลานาน) และอุณหภูมิ (เช่น อุณหภูมิต่ำ) ซึ่งถือเป็นเรื่องปกติ
- ◆ เมื่อจอดรถในฤดูร้อน โปรดจอดรถในสภาพแวดล้อมที่ร่มเย็นและพยายามหลีกเลี่ยงแสงแดดโดยตรง
- ◆ หากรถได้รับการกระแทกที่บริเวณแชสซี แนะนำให้ติดต่อศูนย์จำหน่าย GAC AION เพื่อตรวจสอบและบำรุงรักษา

## ข้อควรระวังสำหรับแบตเตอรี่ลิเทียมไอออนฟอสเฟต

หากรถของคุณติดตั้งแบตเตอรี่ลิเทียมไอออนฟอสเฟต โปรดอ่านและปฏิบัติตามข้อควรระวังดังต่อไปนี้

## **i** เคล็ดลับ:

- ◆ เพื่อให้แบตเตอรี่ขับเคลื่อนอยู่ในสภาพที่ดีที่สุด กรุณาทำการชาร์จแบตเตอรี่อย่างน้อยสัปดาห์ละครั้ง และทำการชาร์จให้เต็มหลังจากคายประจุเต็มที่ทุกๆ 3-6 เดือน (คายประจุเต็มที่ ให้พลังงานเหลือน้อยกว่า 10%)
- ◆ เมื่อรถไม่ได้ชาร์จเต็มกำลังเป็นเวลานาน รถอาจทำการตรวจสอบตัวเองโดยอัตโนมัติ และในกระบวนการตรวจสอบตัวเองจะใช้พลังงานส่วนหนึ่ง

## การรีไซเคิลแบตเตอรี่ขับเคลื่อน

แบตเตอรี่ขับเคลื่อนเป็นส่วนประกอบที่มีความเสี่ยง ขอแนะนำให้ปรึกษากับศูนย์จำหน่าย GAC AION ในการบำรุงรักษา การซ่อมแซม การถอด การนำกลับมาใช้ใหม่ หรือจัดการแบตเตอรี่ขับเคลื่อน

เมื่อต้องการเปลี่ยนหรือทิ้งถังแบตเตอรี่ขับเคลื่อน แนะนำให้ติดต่อศูนย์จำหน่าย GAC AION เพื่อรีไซเคิล



ศูนย์จะบันทึกข้อมูลรถยนต์และข้อมูลเจ้าของรถผ่านระบบการตรวจสอบย้อนกลับ



### อันตราย:

- ◆ หากแบตเตอรี่ขั้วเคลื่อนไม่ได้รับการจัดการอย่างถูกต้อง อาจถูกไฟฟ้าช็อต ส่งผลให้ได้รับบาดเจ็บสาหัสหรือเป็นอันตรายถึงชีวิต การถอด แยกชิ้นส่วน หรือการทิ้งแบตเตอรี่ขั้วเคลื่อนอย่างไม่เหมาะสม จะก่อให้เกิดมลพิษต่อสิ่งแวดล้อม เจ้าของรถต้องรับผิดชอบต่อผลกระทบต่อสิ่งแวดล้อมหรืออุบัติเหตุด้านความปลอดภัยที่เกิดขึ้น



### คำเตือน:

- ◆ เมื่อรถจำเป็นต้องดำเนินการทิ้งซากรถ แนะนำให้ติดต่อศูนย์จำหน่าย GAC AION เพื่อดำเนินการเพื่อรีไซเคิล หากถอดแบตเตอรี่ขั้วเคลื่อนออกเองเมื่อทิ้งร้าง อาจมีความเสี่ยงร้ายแรงที่จะเกิดไฟฟ้าช็อตเมื่อสัมผัสกับส่วนประกอบไฟฟ้าแรงสูง เช่น ชิ้นส่วนไฟฟ้าแรงสูง สายไฟ และขั้วต่อ



### ปลดล็อก/ล็อกรถฉุกเฉิน

#### อุปกรณ์ปลดล็อก

/ล็อครถฉุกเฉินของรถยนต์คันนี้ประกอบด้วย การปลดล็อก/ล็อครถฉุกเฉินด้วยกุญแจกล ล็อครถฉุกเฉินที่ประตูด้านข้างผู้โดยสาร โปรแกรมปลดล็อครถอัตโนมัติเมื่อเกิดการชน อุปกรณ์ปลดล็อครถฉุกเฉินฝากระโปรงท้าย อุปกรณ์ปลดล็อครถฉุกเฉินหัวขารจ์

#### ปลดล็อก/ล็อครถฉุกเฉินด้วยกุญแจกล

กุญแจกลอยู่ในสมาร์ทคีย์ เมื่อ ไม่สามารถปลดล็อก/ล็อครถด้วยสมาร์ทคีย์ได้ สามารถใช้กุญแจกลเพื่อปลดล็อก/ล็อครถประตู มีขั้นตอนดังนี้:

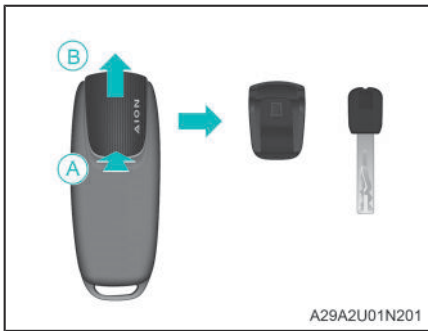

1. กดฝาครอบกุญแจกลไปตามทิศทางของ - ลูกศร A- และดันไปตามทิศทางของ - ลูกศร B- เพื่อนำกุญแจกลออกมา

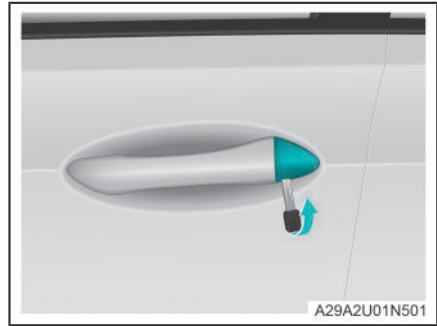

2. เสียบกุญแจกลเข้าไปในช่องว่างของฝาครอบล็อกคกคกที่ประตูหน้าด้านซ้าย ถอย ๆ งดฝาครอบออกตามทิศทางของลูกศร ดึงที่จับที่ด้านนอกของประตูและถอดฝาครอบออก (หากมีติดตั้ง)

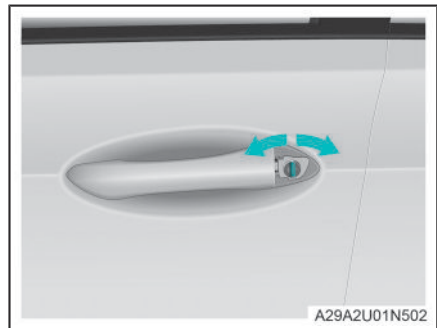

3. เสียบและหมุนกุญแจ เพื่อปลดล็อก/ ล็อครถประตู

#### **i** เคล็ดลับ:

◆ หลังจากใช้สมาร์ทคีย์ล็อครถแล้ว หากใช้กุญแจปลดล็อครถอีกครั้งสัญญาณกันขโมยจะทำงาน ในเวลานี้ให้เข้าไปในรถ วางกุญแจสมาร์ทคีย์ไว้ที่เครื่องหมายกุญแจ เหยียบเบ้นเบรคและสตาร์ทรถ เพื่อปิดการทำงานของสัญญาณกันขโมย

## ล็อกลูกเงินที่ประตูรถ

1. เปิดประตูรถที่ต้องการล็อกลูกเงิน

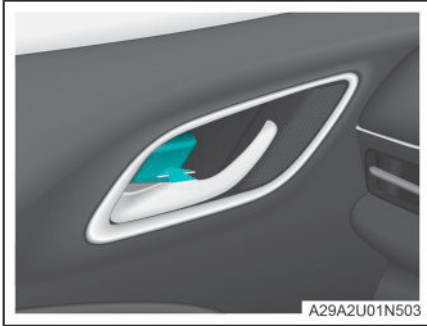

2. ให้อัตโนมัติที่ล็อกลูกเงินที่จับประตูด้านใน ตามทิศทางลูกศรที่แสดงในภาพ เพื่อล็อกลูกเงินประตูรถ

### เคล็ดลับ:

- ◆ ประตูทุกบานของรถยนต์สามารถล็อกลูกเงินแบบลูกเงินได้

## ปลดล็อกอัตโนมัติเมื่อเกิดการชน

เมื่อตรวจพบการชน ทุกประตูจะปลดล็อกโดยอัตโนมัติ ฟังก์ชันการล็อกลูกเงินของรถจะใช้งานไม่ได้ชั่วคราว

## ปลดล็อกลูกเงินฝากระโปรงท้าย

เมื่อเกิดเหตุฉุกเฉินและไม่สามารถเปิดประตูรถหรือฝากระโปรงท้ายภายในรถได้ สามารถปลดล็อกฝากระโปรงท้ายผ่านอุปกรณ์ปลดล็อกลูกเงินที่ห้องเก็บสัมภาระ มีขั้นตอนดังนี้:

1. พับพนักพิงเบาะหลังลง เพื่อเข้าถึงพื้นที่ห้องเก็บสัมภาระ

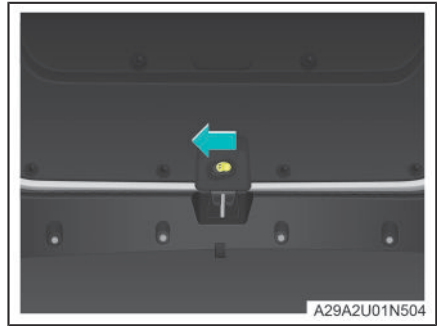

2. ดันสวิทช์ไปตามทิศทางของลูกศรที่แสดงในภาพ เพื่อปลดล็อก

## ปลดล็อกลูกเงินของหัวชาร์จ

เมื่อไม่สามารถปลดล็อกหัวชาร์จผ่านสมาร์ตคีย์และปุ่มภายในรถได้ สามารถปลดล็อกหัวชาร์จได้ด้วยอุปกรณ์ปลดล็อกลูกเงิน มีขั้นตอนดังนี้:

1. เปิดฝากระโปรงท้ายรถ

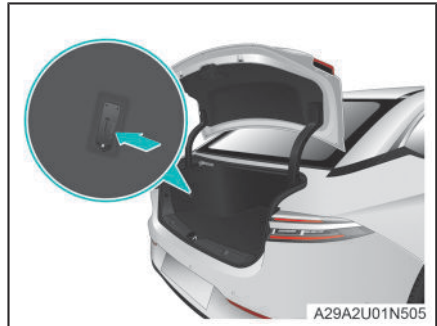

2. ดึงเชือกปลดล็อกหัวชาร์จภายในแผงป้องกันด้านซ้ายของห้องเก็บสัมภาระ เพื่อปลดล็อกหัวชาร์จ

### ตั้งค่าเริ่มต้นหน้าต่าง

หากฟังก์ชันเปิดปิดหน้าต่างไฟฟ้าด้วยปุ่มเดียวไม่ทำงาน จะต้องทำการตั้งค่าเริ่มต้นหน้าต่างไฟฟ้าใหม่

#### การดำเนินการตั้งค่าเริ่มต้นหน้าต่าง

หลังจากสตาร์ทรถ ดึงสวิตช์หน้าต่างขึ้น (ของหน้าต่างที่ต้องการตั้งค่า) จนกว่าหน้าต่างจะปิดสนิท แล้วค้างไว้ 2~3 วินาที การตั้งค่าเริ่มต้นเสร็จสมบูรณ์

#### คำเตือน:

- ◆ ระหว่างการตั้งค่าเริ่มต้น ห้ามให้ส่วนใดๆ ของร่างกายหรือวัตถุอื่นๆ ชัดขวางการปิดหน้าต่าง มิฉะนั้น อาจทำให้การตั้งค่าเริ่มต้นล้มเหลวหรือเกิดความเสียหายกับหน้าต่าง และอาจทำให้บุคคลได้รับบาดเจ็บ

#### เคล็ดลับ:

- ◆ หากปล่อยสวิตช์ระหว่างที่หน้าต่างกำลังเคลื่อนที่ จะต้องทำการตั้งค่าเริ่มต้นใหม่อีกครั้ง
- ◆ หากหลังจากดำเนินการตั้งค่าเริ่มต้นแล้ว หน้าต่างไฟฟ้าแบบปุ่มกดเดียวยังไม่สามารถทำงานได้ โปรดติดต่อศูนย์จำหน่าย GAC AION เพื่อตรวจสอบและซ่อมแซม

### เปิดไฟกระพริบ (ไฟฉุกเฉิน)

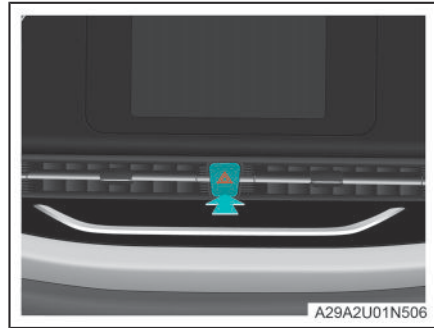

หากพบว่ามีข้อขัดข้อง หรือประสบกับอุบัติเหตุจราจร หรือเหตุการณ์อื่น ๆ กรุณาเปิดไฟกระพริบแจ้งเตือนระวังอันตราย เพื่อเตือนรถคันอื่นๆ กดสวิตช์เพื่อเปิดหรือปิดไฟเตือนระวังอันตราย

#### ข้อควรระวัง:

- ◆ หลังจากดับรถแล้ว หากไม่จำเป็น โปรดปิดไฟกระพริบ เพื่อป้องกันไม่ให้แบตเตอรี่หมด

#### เคล็ดลับ:

- ◆ หากไฟเตือนระวังอันตรายไม่สามารถทำงานได้ตามปกติ ต้องใช้วิธีอื่นเพื่อให้ผู้ขับขี่รายอื่นสามารถสังเกตเห็นรถของคุณได้ และวิธีการที่ใช้ต้องเป็นไปตามกฎหมายจราจรที่เกี่ยวข้อง

## สวมเสื้อกั๊กสะท้อนแสง



รถของคุณมาพร้อมกับเสื้อสะท้อนแสง คุณสามารถเก็บไว้ในห้องโดยสาร เพื่อสะดวกใช้เมื่อจำเป็น

### คำเตือน:

- ◆ หากจำเป็นต้องลงจากรถเพื่อตรวจสอบหรือจัดการกับอาการเสียของรถในระหว่างการขับขี่ ต้องสวมเสื้อกั๊กสะท้อนแสง ไม่ว่าจะสภาพแสงจะเป็นอย่างไร เพื่อผู้สัญจรไปมา และผู้ขับขี่รายอื่นสังเกตเห็นได้

### เคล็ดลับ:

- ◆ หากเสื้อกั๊กสะท้อนแสงเสียหายอย่างรุนแรงหรือมีครบสกปรก จะส่งผลกระทบต่อผลการสะท้อนแสง แนะนำให้คุณเปลี่ยนเสื้อสะท้อนแสงใหม่ทันที

## ตั้งป้ายสามเหลี่ยมสะท้อนแสง

### ตำแหน่งป้ายเตือนสามเหลี่ยม

รถของคุณมาพร้อมกับป้ายเตือนสามเหลี่ยมสะท้อนแสง ซึ่งเก็บไว้ในตู้พร้อมห้องเก็บสัมภาระ สามารถนำออกมาและกางออกเพื่อใช้งานได้

### ระยะการวางป้ายเตือนสามเหลี่ยม

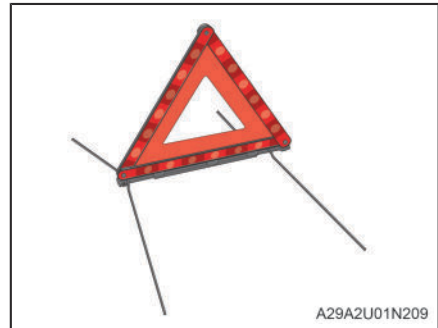

รายการ	ถนนทั่วไป	ทางหลวงพิเศษ
ระยะห่าง L	กลางวัน: $L \geq 50m$ กลางคืน: $L \geq 80m$ สถานการณ์พิเศษ (ฝนหรือที่โค้ง ฯลฯ): $L \geq 150m$	$L \geq 150m$

### เคล็ดลับ:

- ◆ ค่าที่ระบุในที่นี้ใช้สำหรับการอ้างอิงเท่านั้น
- ◆ โปรดใช้ป้ายเตือนสามเหลี่ยมสะท้อนแสงอย่างถูกต้องตามกฎหมายและข้อบังคับของประเทศที่เกี่ยวข้อง



## ทำความรู้จักกับเครื่องมือประจำรถ

อุปกรณ์ที่ติดมากับรถอยู่ได้พร้อมกระเป๋าดินทาง

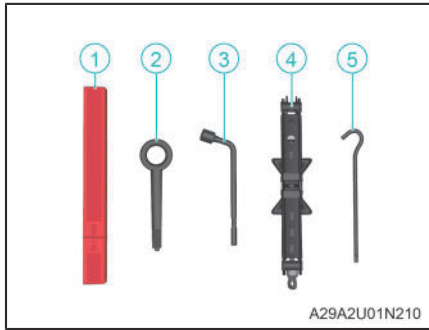

- ① ป้ายเตือนสามเหลี่ยมสะท้อนแสง
- ② ตะขอลากจูง
- ③ บล็อกถอดน็อตล้อ
- ④ แม่แรง
- ⑤ ประแจช่วยยกแม่แรง

### **i** เคล็ดลับ:

- ◆ เพื่อรับมือกับเหตุฉุกเฉินต่างๆ คุณควรทราบตำแหน่งและวิธีการใช้เครื่องมือต่างๆ เช่น ตะขอลากจูง
- ◆ หลังจากใช้งานเสร็จ ควรทำความสะอาดทันทีและนำเก็บกลับสู่ตำแหน่งเดิม

## การดำเนินการเปลี่ยนยาง

ตรวจสอบสภาพการสึกหรอของยาง

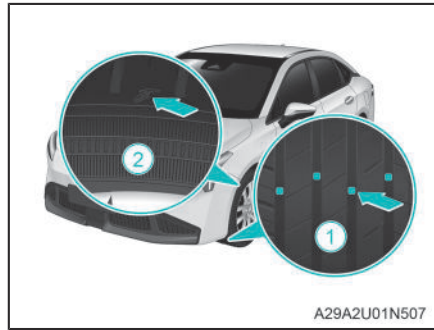

ด้านหน้าของยางมี "สะพานยาง" ที่นูนขึ้นมา ① หากดอกยางสึกจนอยู่ในระดับเดียวกับสะพานยาง แสดงว่ายางเส้นนั้นไม่สามารถใช้งานได้อย่างปลอดภัยและต้องเปลี่ยนทันที

ตำแหน่งสะพานยางสามารถดูได้จากสัญลักษณ์รูปสามเหลี่ยม ② บนแก้มยางแต่ละเส้น

### การสลับยาง

เพื่อหลีกเลี่ยงการสึกหรอของยางที่ไม่สม่ำเสมอและยืดอายุการใช้งานของยาง แนะนำให้ทำการสลับเปลี่ยนตำแหน่งยางเป็นประจำ

หลังจากที่สลับตำแหน่งยางแล้ว ให้ปรับแรงดันลมยางให้เป็นไปตามค่าแรงดันลมยางมาตรฐาน

### ยางระเบิด

หากยางรถยนต์ระเบิดขณะที่กำลังขับขี่ ให้ดำเนินการตามขั้นตอนดังต่อไปนี้:

1. จับพวงมาลัยไว้แน่นด้วยมือทั้งสอง ไม่ปล่อยให้พวงมาลัยหมุนเอง
2. เหยียบเบรคเบาๆ เพื่อชะลอความเร็วลงอย่างช้าๆ
3. ตรวจสอบให้แน่ใจว่ารถยนต์จับตรงไปตามทิศทางเดิม
4. หลังจากความเร็วของรถยนต์ลดลง ให้ขับไปยังพื้นที่ปลอดภัยและหยุดรถ



5. เปลี่ยนยางหรือโทรหาหน่วยกู้ภัยตามความจำเป็น

**คำเตือน:**

- ◆ ห้ามเหยียบเบรกอย่างรุนแรง มิฉะนั้น อาจทำให้รถชนสิ่งกีดขวางและอาจพลิกคว่ำ
- ◆ เปิดไฟเตือนอันตรายให้ทันเวลา และวางป้ายสามเหลี่ยมสะท้อนแสงที่ท้ายรถตามที่จำเป็นเพื่อหลีกเลี่ยงอุบัติเหตุซ้ำ

**ยางอะไหล่**

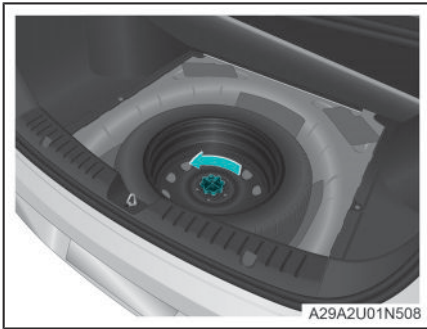

ยางอะไหล่อยู่ในช่องเก็บสัมภาระ ควรถอดพรมในห้องเก็บสัมภาระและเครื่องมือประจำรถออกก่อน

หมุนอุปกรณ์ยึดของอะไหล่ตามที่ทางลูกศรที่แสดงในรูป เพื่อถอดยางอะไหล่

**ข้อควรระวัง:**

- ◆ ตรวจสอบแรงดันลมยางอะไหล่เป็นประจำ เพื่อให้แน่ใจว่ามีค่าแรงดันลมยางมาตรฐาน
- ◆ ตรวจสอบยางอะไหล่อย่างสม่ำเสมอ ห้ามใช้ยางอะไหล่ที่ชำรุด
- ◆ หลังจากติดตั้งยางอะไหล่แล้ว ควรตรวจสอบว่าแรงดันลมยางอยู่ในค่ามาตรฐานหรือไม่
- ◆ ห้ามเติมน้ำมันและยางอะไหล่ไว้ด้วยกัน เพื่อหลีกเลี่ยงการเสื่อมสภาพของยางอะไหล่เนื่องจากการ

**ข้อควรระวัง(ต่อ):**

รั่วซึมของน้ำมัน และลดอายุการใช้งานของยางอะไหล่

- ◆ แนะนำให้เปลี่ยนยางอะไหล่ที่มีอายุเกิน 6 ปี

**เคล็ดลับ:**

- ◆ ยางอะไหล่สามารถใช้ในกรณีฉุกเฉินชั่วคราวเท่านั้น และความเร็วสูงสุดในการขับขี่ต้องไม่เกิน 80 กม./ชม. ควรหลีกเลี่ยงการเร่งความเร็วอย่างรวดเร็วและการเบรกฉุกเฉิน

**การเปลี่ยนยาง**

เตรียมการ:

- ◇ จอดรถไว้ที่ที่ปลอดภัย แข็งแรง และราบเรียบ
- ◇ เปลี่ยนเกียร์ไปที่ตำแหน่งเกียร์"P" และใช้เบรกมือ
- ◇ เปิดไฟกระพริบเตือนระวังอันตราย
- ◇ ให้ทุกคนออกจากรถและรอในที่ปลอดภัย
- ◇ ปิดแหล่งจ่ายไฟของรถยนต์ทั้งคัน
- ◇ วางป้ายเตือนสามเหลี่ยมด้านหลังรถตามข้อกำหนดตามความต้องการของสถานการณ์จริง
- ◇ วางบล็อกกันล้อไว้หน้ายางที่อยู่ในทิศทางตรงข้ามกับยางที่รั่ว เพื่อป้องกันไม่ให้รถเคลื่อนที่
- ◇ นำเครื่องมือประจำรถ เช่น แม่แรง บล็อกถอดน็อต ล้อ ฯลฯ ออกมา
- ◇ นำยางอะไหล่



การถอดยาง ให้ทำตามขั้นตอนดังต่อไปนี้:

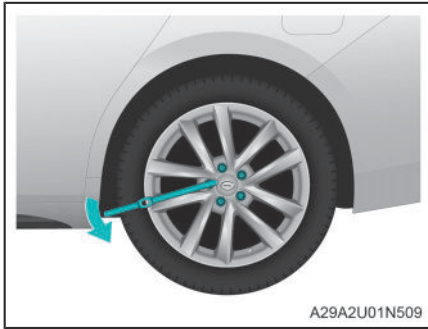

1. ใช้สล็อตถอดน็อตล้อ หมุนน็อตล้อทวนเข็มนาฬิกา 1~2 รอบ เพื่อคลายน็อตออก

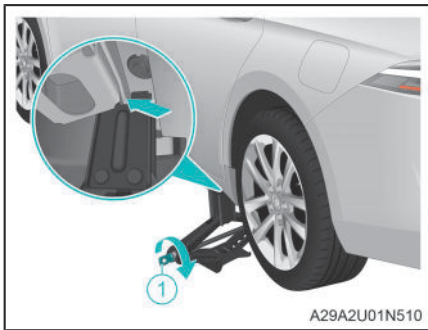

2. หมุนตำแหน่งแม่แรง ① ตามเข็มนาฬิกา ให้สูงขึ้น จนแม่แรงรองรับกับขอบเหล็กที่เสริมแข็งที่ด้านล่างของรถ

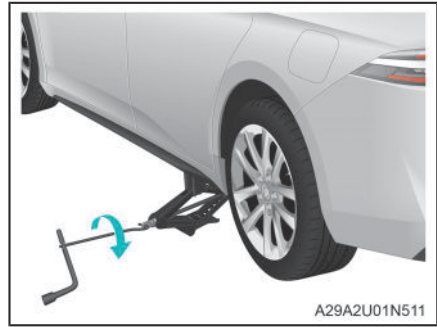

3. ใส่ประแจแม่แรงเข้าไปในแม่แรง ใช้สล็อตถอดน็อตล้อ หมุนประแจแม่แรงตามเข็มนาฬิกา ค่อยๆ ยกแม่แรงขึ้นเพื่อให้ยางลอยจากพื้นเล็กน้อย

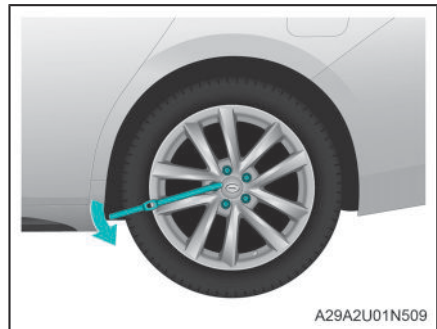

4. ถอดน็อตล้อออก แล้วถอดล้อที่เสียหายออก

การติดตั้งยางอะไหล่ ให้ทำตามขั้นตอนดังต่อไปนี้:

1. ก่อนติดตั้งยางอะไหล่ ให้ใช้ผ้าเช็ดสนิมที่อาจมีอยู่บนพื้นผิวการติดตั้ง
2. ใส่ยางอะไหล่ในแนวตั้งที่ตำแหน่งการติดตั้ง จัดให้รูของน็อตล้อตรงกัน ใช้มือขันน็อตล้อให้แน่นที่สุด และใช้ประแจขันต่อเล็กน้อยเพื่อให้แน่น
3. ลดระดับรถลง

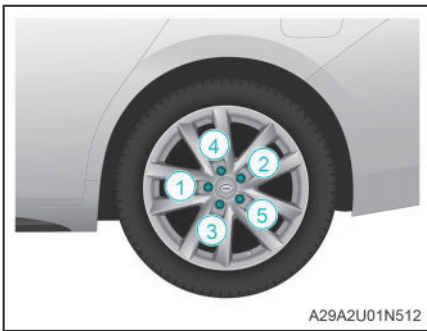

4. ขันน็อตล้อตามลำดับที่แสดงในภาพจนถึงแรงบิดที่กำหนด
  5. นำแม่แรงออก เก็บล้อที่ถอดออกและเครื่องมือประจำรถทั้งหมดในห้องเก็บสัมภาระให้เรียบร้อย
- ตรวจสอบหลังเปลี่ยนยาง:

- ◇ ตรวจสอบแรงดันลมยางหลังเปลี่ยน และปรับแรงดันลมยางให้เป็นค่าแรงดันลมยางมาตรฐาน หากค่าแรงดันลมยางต่ำกว่าค่าแรงดันลมยางมาตรฐาน ให้ขับรถช้าๆ ไปยังศูนย์จำหน่าย GAC AION ที่ใกล้ที่สุดเพื่อเติมลม
- ◇ ตรวจสอบให้แน่ใจว่าได้จัดเก็บเครื่องมือประจำรถทั้งหมดอย่างเรียบร้อย

## ⚠ คำเตือน:

- ◆ หลังจากรถเคลื่อนที่ไปแล้ว บริเวณรอบๆ ฮับล้อและเบรคจะร้อนมาก โปรดหลีกเลี่ยงการสัมผัสฮับล้อหรือบริเวณรอบเบรคทันที มิฉะนั้น อาจได้รับบาดเจ็บจากความร้อนได้
- ◆ ห้ามติดตั้งอุปกรณ์ตกแต่งล้อที่เสียหายอย่างรุนแรง มิฉะนั้น อาจหลุดออกจากล้อขณะที่รถกำลังเคลื่อนที่และทำให้เกิดอุบัติเหตุ
- ◆ ห้ามใช้น็อตล้อที่มีรอยแตกหรือผิดรูป มิฉะนั้น อาจทำให้น็อตล้อหลวมหรือล้อหลุดออกจากรถและทำให้เกิดอุบัติเหตุ
- ◆ ขณะลดระดับรถลงหลังจากดำเนินการเปลี่ยนยางเสร็จสิ้น ต้องตรวจสอบให้แน่ใจว่าไม่มีส่วนของร่างกายบุคคลจะได้รับบาดเจ็บหลังลดระดับรถลงสู่พื้น

## i เคล็ดลับ:

- ◆ สำหรับรถที่มีระบบตรวจสอบแรงดันลมยาง ขอแนะนำให้ติดต่อศูนย์จำหน่าย GAC AION เพื่อทำการสับเปลี่ยนตำแหน่งยางหรือเปลี่ยนยาง
- ◆ ล้อและยางล้อดังกล่าวเป็นเพียงภาพประกอบเท่านั้น โปรดยึดตามรถจริงเป็นหลัก

## สตาร์ทด้วยการใช้สายพ่วง

หากแบตเตอรี่แบบแรงดันต่ำหมด ให้ลองสตาร์ทด้วยสายจัมพ์แบตเตอรี่แบบเดียวกับแบตเตอรี่แรงดันต่ำของรถคันอื่น

### เชื่อมต่อสายจัมพ์แบตเตอรี่

การเชื่อมต่อสายจัมพ์แบตเตอรี่ ให้ทำตามขั้นตอนดังต่อไปนี้:

1. เชื่อมต่อปลายด้านหนึ่งของสายพ่วงสีแดงบวก (+) เข้ากับขั้วบวก (+) แบตเตอรี่ของรถคันที่แบตเตอรี่หมด
2. เชื่อมต่อปลายอีกด้านหนึ่งของสายพ่วงสีแดงบวก (+) เข้ากับขั้วบวก (+) แบตเตอรี่ที่มีไฟของรถคันที่มาช่วย
3. เชื่อมต่อปลายด้านหนึ่งของสายพ่วงสีดำ (-) เข้ากับขั้วลบ (-) แบตเตอรี่ที่มีไฟของรถคันที่มาช่วย

### **i** ข้อควรระวัง:

- ◆ ก่อนขั้นตอนที่ 4 อย่าให้ที่หนีบปลายสายพ่วงขั้วลบสีดำ (-) อีกด้านสัมผัสกับสิ่งใดๆ

4. ปลายสายอีกข้างหนึ่งของสายพ่วงสีดำ (-) ให้หนีบเข้ากับโลหะตรงเครื่องยนต์(ชิ้นส่วนโลหะที่แข็งสะอาดและไม่ทาสี) ของรถคันที่แบตเตอรี่หมด

### **i** ข้อควรระวัง:

- ◆ โปรดอย่าใกล้กับขั้วลบ (-) ของแบตเตอรี่
- ◆ ห้ามเชื่อมต่อปลายอีกด้านของสายขั้วลบสีดำ (-) กับแบตเตอรี่ที่ไม่มีไฟ

5. สตาร์ทรถคันที่มาช่วยก่อนเป็นระยะเวลาหนึ่ง จากนั้นสตาร์ทรถคันที่แบตเตอรี่หมดไว้เป็นระยะเวลาหนึ่ง เพื่อชาร์จไฟแบตเตอรี่

### **i** เคล็ดลับ:

- ◆ หากไม่สามารถสตาร์ทรถคันที่แบตเตอรี่หมดได้จากพยายามหลายครั้งแนะนำให้ติดต่อศูนย์จำหน่าย GAC AION เพื่อดำเนินการ

### การปลดสายจัมพ์แบตเตอรี่

การปลดสายจัมพ์แบตเตอรี่ ให้ทำตามขั้นตอนดังต่อไปนี้:

1. ถอดสายพ่วงสีดำขั้วลบ (-) ออกจากรถคันที่แบตเตอรี่หมดก่อน(รถคันที่ไม่มีไฟแบตเตอรี่)
2. ถอดสายพ่วงสีดำขั้วลบ (-) ออกจากรถคันที่มาช่วย(รถคันที่แบตเตอรี่มีไฟ)
3. ถอดสายพ่วงสีแดงขั้วลบ (+) ออกจากรถคันที่มาช่วย(รถคันที่แบตเตอรี่มีไฟ)
4. ถอดสายพ่วงสีแดง ขั้วลบ (+) ออกจากรถคันที่แบตเตอรี่หมด(รถคันที่ไม่มีไฟแบตเตอรี่)

### **!** คำเตือน:

- ◆ หากเชื่อมต่อหรือปลดสายจัมพ์แบตเตอรี่ไม่ถูกต้อง อาจเกิดไฟฟ้าลัดวงจร ส่งผลให้รถเสียหายหรือทำให้บุคคลได้รับบาดเจ็บ และประกันจะไม่ครอบคลุมการซ่อมแซมที่เกิดขึ้นด้วยเหตุผลเช่นนี้
- ◆ ควรเชื่อมต่อและปลดสายจัมพ์แบตเตอรี่อย่างถูกต้อง และต้องแน่ใจว่าสายไม่สัมผัสกันหรือสัมผัสโลหะอื่นเพื่อป้องกันอุบัติเหตุ
- ◆ ไม่ใช่แบตเตอรี่ของรถยนต์ทุกคันจะสามารถใช้ได้ สามารถใช้ได้เฉพาะแบตเตอรี่ที่มีค่าแรงดันไฟฟ้า 12V เท่านั้น สำหรับการสตาร์ทด้วยสายพ่วง

## สตาร์ทรถฉุกเฉิน

ในขณะที่สตาร์ทรถ หากพบปัญหาสัญญาณเบรกขัดข้อง สามารถทำตามขั้นตอนดังนี้เพื่อสตาร์ทรถในกรณีฉุกเฉิน:

- ◇ เลื่อนเกียร์ไปที่ตำแหน่งเกียร์ "P" แหล่งจ่ายไฟของรถยนต์อยู่ในสถานะ "ACC" ให้กดปุ่มสตาร์ทรถค้างไว้ประมาณ 15 วินาที เพื่อสตาร์ทรถ

เมื่อแบตเตอรี่ถูกชาร์จจนเต็มแล้วไม่เพียงพอ สามารถสตาร์ทรถได้ตามขั้นตอนต่อไปนี้:

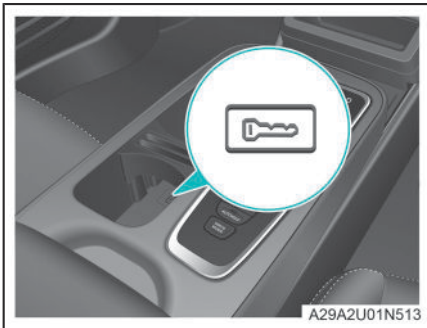

1. วางกุญแจสมาร์ทคีย์เนวอนบนสัญลักษณ์กุญแจด้านล่างของที่วางแก้วน้ำด้านหน้า
2. เหยียบเบรกและกดปุ่มสตาร์ทรถ เพื่อสตาร์ทรถ

### **i** ข้อควรระวัง:

- ◆ วิธีสตาร์ทรถฉุกเฉินข้างต้นใช้เฉพาะในกรณีฉุกเฉินเท่านั้น หากพบปัญหาสัญญาณเบรกขัดข้อง ควรติดต่อศูนย์จำหน่าย GAC AION เพื่อตรวจสอบและซ่อมแซม เมื่อแบตเตอรี่ของกุญแจสมาร์ทคีย์ไม่เพียงพอ ควรเปลี่ยนแบตเตอรี่โดยเร็วที่สุด

## ปิดไฟรถฉุกเฉิน

ในขณะที่ขับขี่ หากพบกับสถานการณ์ฉุกเฉิน สามารถสลับแหล่งจ่ายไฟของรถยนต์ไปที่ "ACC" เพื่อหยุดการส่งกำลังไปยังมอเตอร์ไครฟ์ แหล่งจ่ายไฟของรถยนต์จะถูกตัด ซึ่งสามารถดำเนินการได้ด้วยวิธีใดวิธีหนึ่งต่อไปนี้:

- ◇ กดปุ่มสตาร์ทรถค้างไว้
- ◇ กดปุ่มสตาร์ทรถติดต่อกัน 3 ครั้ง

หลังจากแหล่งจ่ายไฟของรถยนต์ถูกตัดเป็นเวลาสั้น ๆ สามารถสตาร์ทรถอีกครั้งได้อย่างปกติ

## เอารถขึ้นจากติดหล่ม

หากรถติดอยู่บนถนนที่อ่อนนุ่ม เช่น ทราย โคลน หรือ หิมะ ให้ทำตามขั้นตอนดังต่อไปนี้เพื่อนำรถออกจาก หลุม:

1. ปิดแหล่งจ่ายไฟของรถยนต์ ขจัดโคลน หิมะ หรือ ทรายบริเวณรอบ ๆ ล้อหน้า
2. วางบล็อกไม้ หิน หรือวัสดุอื่น ๆ ไว้ใต้ล้อหน้าเพื่อ ช่วยเพิ่มการยึดเกาะ
3. สตาร์ทรถและเร่งความเร็วช้าๆ เพื่อให้รถพ้นจาก หลุม

### คำเตือน:

- ◆ หากใช้วิธีเข็นรถออกจากหลุม ต้องแน่ใจว่าพื้นที่ โดยรอบกว้าง และโล่งมากพอก่อน เพื่อหลีกเลี่ยง การชนกับยานพาหนะ วัตถุ หรือบุคคลอื่น เมื่อขับ ออกจากหลุม รถอาจพุ่งไปข้างหน้าหรือข้างหลัง กะทันหัน ต้องระมัดระวังเป็นอย่างยิ่ง

### เคล็ดลับ:

- ◆ หากยังไม่สามารถออกจากหลุมได้ หลังจาก พยายามหลายครั้ง จำเป็นต้องขอความช่วยเหลือ จากหน่วยกู้ภัยมาลากร

## การลากจูงรถยนต์

หากจำเป็นต้องลากจูงรถยนต์ ควรให้ศูนย์จำหน่าย GAC AION หรือบริษัทลากจูงมืออาชีพดำเนินการ

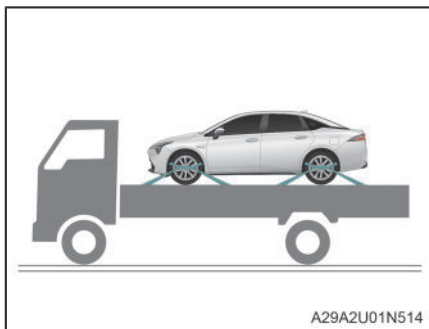

A29A2U01N514

แนะนำให้ใช้การลากจูงแบบรถยกพื้นเรียบ

### ข้อควรระวัง:

- ◆ ระหว่างการลากจูงรถยนต์ ควรหลีกเลี่ยงให้ล้อ หน้าและล้อหลังสัมผัสกับพื้น
- ◆ ห้ามลากจูงด้วยอุปกรณ์ยกรถแบบสลิง มิฉะนั้น อาจทำให้รถได้รับความเสียหาย

### เคล็ดลับ:

- ◆ ทุกการลากจูงต้องใช้ระบบโซ่นิรภัยและปฏิบัติตามกฎหมายข้อบังคับของประเทศ/จังหวัด (เมือง) ที่เกี่ยวข้อง

## การติดตั้งตะขอลาก

วิธีการติดตั้งตะขอลากด้านหน้าและด้านหลังเหมือนกัน ขั้นตอนต่อไปนี้เป็นคำแนะนำการติดตั้งตะขอลากด้านหลัง

1. เปิดฝาทรงตะขอลากที่อยู่ด้านล่างของกันชนด้านหลัง

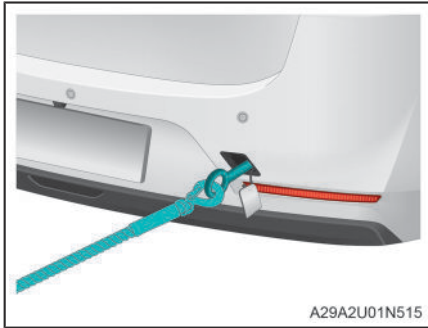

2. ใส่ตะขอลากเข้าไปในรูลากจูง หมุนตามเข็มนาฬิกา และขันให้แน่น

### คำเตือน:

- ◆ ในขณะที่ติดตั้งตะขอลาก ต้องแน่ใจว่าตะขอลูกขันให้แน่นแล้วหากตะขอลากหลวม อาจหลุดออกขณะลากจูง ส่งผลให้บุคคลได้รับบาดเจ็บสาหัสหรือรถเสียหายได้
- ◆ หากรถติดอยู่ในโคลน ทราย หรือเนื่องจากสถานการณ์อื่น ๆ ที่ต้องใช้ตะขอลากเพื่อดึงรถออก โปรดปฏิบัติตามข้อกำหนดที่เกี่ยวข้องเพื่อหลีกเลี่ยงการใช้แรงลากมากเกินไป อาจทำให้สายลากหรือโซ่ขาด ส่งผลให้บุคคลได้รับบาดเจ็บสาหัสหรือรถเสียหายได้
- ◆ ในขณะที่ลากรถ คนขับต้องนั่งอยู่ในรถเพื่อควบคุมพวงมาลัยและเบรก เพื่อหลีกเลี่ยงการบาดเจ็บส่วนบุคคลและความเสียหายของรถในระหว่างกระบวนการลากจูง

### ข้อควรระวัง:

- ◆ ก่อนลากรถ กรุณาตรวจสอบตะขอลากว่าหักหรือเสียหายหรือไม่
- ◆ ในขณะที่ลากรถ พยายามลากรถให้เป็นเส้นตรง และอย่าดึงจากด้านข้างหรือในแนวตั้ง เพื่อหลีกเลี่ยงความเสี่ยงต่อตะขอลากจูง และตัวรถ
- ◆ ห้ามลากตะขอลากอย่างรุนแรง แรงลากควรราบและสมดุล
- ◆ ห้ามขีดสายลากหรือโซ่กับส่วนของช่วงล่าง
- ◆ หากลากรถแล้วรถไม่สามารถเคลื่อนที่ได้ โปรดอย่าฝืนลากรถต่อไปและติดต่อศูนย์จำหน่าย GAC AION เพื่อขอบริการลากรถ
- ◆ ตะขอลากจะใช้เพื่อช่วยให้รถพ้นจากปัญหาเท่านั้น และห้ามใช้ลากรถเคลื่อนที่ มิฉะนั้น รถอาจเสียหายได้



## การกู้ภัยรถยนต์ในเหตุการณ์จมน้ำ

เมื่อขับรถลุยน้ำ หากพบว่าน้ำอาจจะเข้ารถ ให้ดำเนินการตามขั้นตอนต่อไปนี้:

1. ขับรถออกจากบริเวณที่มีน้ำ ชั่งและจอดรถในบริเวณที่ปลอดภัย ตรวจสอบว่ามีน้ำอยู่ภายในรถหรือไม่ หากมีให้ทำความสะอาด
2. หากไม่สามารถขับรถออกจากพื้นที่น้ำท่วมได้ กรุณาปิดแหล่งจ่ายไฟของรถยนต์ทันที
3. ถอดขั้วลบของแบตเตอรี่ออกหากเป็นไปได้
4. โทรติดต่อสายด่วนบริการลูกค้า GAC AION เพื่อขอความช่วยเหลือ
5. หากรถถูกน้ำท่วมอย่างรุนแรง คนในรถทั้งหมดต้องออกจากรถไปยังพื้นที่ปลอดภัยทันที

### คำเตือน:

- ◆ หากรถตกน้ำ โดยไม่ตั้งใจหรือถูกแช่ในน้ำขัง เนื่องจากสภาพอากาศหรือเหตุพิเศษ ห้ามเปิดแหล่งจ่ายไฟของรถยนต์ มิฉะนั้น อาจก่อให้เกิดอุบัติเหตุด้านความปลอดภัยหรือสร้างความเสียหายรองให้กับตัวรถได้

## การกู้ภัยในเหตุการณ์ที่แบตเตอรี่รั่ว

### คำเตือน:

- ◆ หากรถประสบอุบัติเหตุชนกันจนทำให้ของเหลวในแบตเตอรี่รั่วซึมเคลื่อนเร็วไหลออกมา ควรติดต่อให้เจ้าหน้าที่กู้ชีพมืออาชีพดำเนินการ และต้องสวมหน้ากากป้องกันและถุงมือแยกสารทำลาย และห้ามสัมผัสของเหลวโดยตรง
- ◆ ในกรณีที่สัมผัสกับของเหลวที่รั่วโดยบังเอิญ ให้พยายามถอดเสื้อผ้าที่เปื้อนออกแล้วล้างด้วยสบู่ และน้ำปริมาณมากเป็นเวลา 15 นาที จนไม่มีสารเคมีหลงเหลืออยู่ หากมีอาการไม่สบาย กรุณารีบไปพบแพทย์ทันที





## ការກູ້ຮັກຮາຍໃນເຫດການທີ່ໄຟໄໝ້

ຫຼັງຈາກເກີດໄຟໄໝ້ ໃຫ້ອອກຈາກຕຸ້ນທີ່ໄປຍັງພື້ນທີ່ປະຫວັດ ພ້ອມທັງໂທເຈົ້າຄຳຮ່ວງແລະສາຍຄ່າວນກູ້ຮັກ

ຫຼັງຈາກດັບໄຟຣດຍນດ໌ແລ້ວແນະນຳໃຫ້ດັດຕ້ອນຮູ້ຈຳນ່າຍ GAC AION ເພື່ອຈັດການຕ້ອ ຫ້າມແຕະຕ້ອຮດຕຸ້ນທີ່ຫຼັງຈາກດັບໄຟແຮ້ງ ເພື່ອປ້ອກັນໄມ້ໃຫ້ຖືກໄຟຟ້າຮ້ອດ ຖືກໄຟໄໝ້ ແລະອຸບັດຕິເຫດອື່ນ ຯ

### ອັນຕະຮາຍ:

◆ ເມື່ອແຜງເນ້ນຳບັດແສດງຂ້ອຄວາມວ່າ “ຈອດຮດອ່ຳປະຫວັດ ອອກຈາກຮດ ດ້ອຍຄ່ວນ” ພ້ອມທັງເສີງບັບເຕືອນ ຫມາຍຄວາມວ່າອຸບັດຕິເຫດໃນຂອງແບດເຕຣູ້ສູງຂຶ້ນອ່ຳງຮວດຣ໌ ແລະອຸບັດຕິເຫດດ້ານຄວາມປະຫວັດຈາກເກີດຄວາມຮ້ອນເຄີນຄວບຄຸມໄດ້ (ເຊັ່ນ ຄວາມຮ້ອນສູງເຄີນ ໄຟໄໝ້ ກາຣະເບີດ) ຄ່າລິງຈະເກີດຂຶ້ນ ໂປຣດຮດຮດແລະອຸບັດຕິເຫດຫ່າງຈາກຣດຍນດ໌ດ້ອຍຮ້ອດທີ່ສຸດ

ເພື່ອປ້ອກັນໄຟໄໝ້ຮດອ່ຳງທັງພື້ນທີ່ແລະມີປະສິດທິຮາຍ ຄວຣ໌ໃຫ້ຄວາມສຳຄ່ຳຍຸກັບເຮືອດຕ້ອປະໄຕ້:

- ◇ ຫ້າມເຄີບວັດຖຸໄວໄຟແລະຮະເບີດໄດ້ງ່າຍໃນຣດ
  - ໃນຂ່ວງຮດຮ້ອນທີ່ອາກາຣຮ້ອນຈັດ ຫມາຍມີວັດຖຸໄວໄຟແລະຮະເບີດໄດ້ ເຊັ່ນ ໄຟແຮ້ງ ນ້ຳຍາທຳຄວາມສະອາດນ້ຳຫມອ ຯລຯ ເຄີບໄວ້ໃນຣດ ຈະທຳໃຫ້ເກີດໄຟໄໝ້ ຫຼືຮະເບີດໄດ້ງ່າຍຫມາຍ
- ◇ ຫ້າມດັດແປລງວງຈຣດຍນດ໌ຫຼືຮດດັດຕ້ອຸປະກຸນໄຟຟ້າ
  - ກາຣເພີ່ມເຄື່ອນໃຊ້ໄຟຟ້າອື່ນໆ (ເຊັ່ນ ເຄື່ອນເສີງຄ່າລິງສູງ ຯລຯ) ຈະທຳໃຫ້ສາຍໄຟໄຫລຫມາຍເຄີນໄປແລະຫຸດສາຍໄຟຈະຮ້ອນຂຶ້ນ ແລະເກີດໄຟໄໝ້ໄດ້ງ່າຍ
- ◇ ເຂົ້າສູນຮູ້ຈຳນ່າຍ GAC AION ຄວຣ໌ເຮັດແລະບຳຮຸງຮັກຮາຍຮດອ່ຳງສມຳແສມອ
  - ຄວຣ໌ສອບວ່າມີນ້ຳມັນຮ້ວໄຫລຫຼືໄມ້ ທຳຄວາມສະອາດຮາຍນ້ຳມັນບນມອເຕຣູ້ໃຫ້ຕົ້ນເວລາ ເພື່ອ

ຫຼີກເລີ່ງເກີດໄຟໄໝ້ຈາກກາຣະເຫຍຂອງຄວຣາຍນ້ຳມັນເມື່ອອຸບັດຕິເຫດສູງ

- ຄວຣ໌ສອບສາຍໄຟອຮດທັງຕັ້ງເປັນປະຈຳ ແລະຄວຣ໌ສອບວ່າ
  - ຄວນແລະກາຣເຮັດຂຶ້ນສ່ວນໄຟຟ້າແລະຫ້ວຕ້ອຫຸດສາຍໄຟເປັນປະຫວັດຫຼືໄມ້
- ◇ ແນະນຳໃຫ້ມີເຄື່ອນດັບເພລິງໃນຣດຍນດ໌ແລະເຂົ້າໃຈວິທີກາຣໃຊ້ງານ
  - ເພື່ອໃຫ້ມັ່ນໃຈໃນຄວາມປະຫວັດໃນກາຣຂັບທີ່ສາມາດດັດຕັ້ງດັບເພລິງປະຈຳຮດ ໄດ້ອ່ຳງອິສະ ຄວຣ໌ສອບແລະປະລິຍນດັບເພລິງເປັນປະຈຳ ແລະທຳຄວາມເຂົ້າໃຈວິທີກາຣໃຊ້ງານເຄື່ອນດັບເພລິງ
- ◇ ຂ້ອຄວຣ໌ຮວງໃນກາຣຂັບທີ່
  - ເມື່ອຈອດຮດ ດ້ອຍເພາະໃນຂ່ວງຮດຮ້ອນ ຄວຣ໌ຄວຣ໌ສອບໃຫ້ແນະໃຈວ່າໄມ້ມີວັດຖຸທີ່ດັດໄຟງ່າຍ (ເຊັ່ນ ຫມາຍແຮ້ງ ກິ່ງໄມ້ບໍ່ແຮ້ງ ຟາງ ຯລຯ ) ອຸບັດຕິເຫດຮດມີຄະນັ້ນອາກອ່ຳໃຫ້ເກີດໄຟໄໝ້ໄດ້
  - ໃນຂ່ວງຂັບທີ່ ຄວຣ໌ຫຼີກເລີ່ງກາຣຂັບຕ່ຳນບຣິເວນທີ່ມີວັດຖຸດັດໄຟງ່າຍ ເຊັ່ນ ໄມ້ແຮ້ງ ຟາງຂ້າວ ແລະວັຊຟັຊ ຫຼືອຸບັດຕິເຫດໃຫ້ຕົ້ນເວລາຫຼັງຈາກຕ່ຳນສ່ວນຄວນດັດຄ່ຳວາມເພື່ອຄວຣ໌ສອບວ່າມີວັດຖຸດັດໄຟດັດຄ້າງອຸບັດຕິເຫດຂອງຣດຍນດ໌ຫຼືໄມ້ ເມື່ອຈອດຮດຄວຣ໌ຫຼີກເລີ່ງເກີດຈອດໃນທີ່ຕັດແຈງດ

## หมายเลขประจำตัวรถ (VIN)

### ตำแหน่งหมายเลขประจำตัวรถ (VIN)

หมายเลขประจำตัวรถ (VIN) เป็นรหัสประจำตัวของรถยนต์ที่มีลักษณะเฉพาะ ซึ่งรถยนต์แต่ละคันจะมีเลขตัวถึงไม่ซ้ำกัน

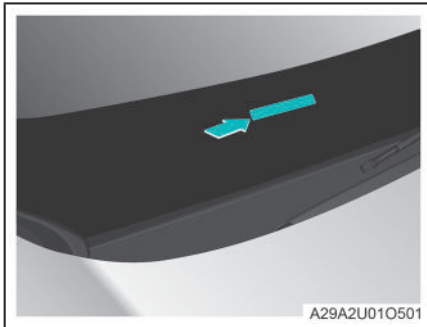

- ◆ หมายเลขประจำตัวรถ (VIN) ติดอยู่ที่มุมขาล่างของกระจกบังลมหน้ารถ

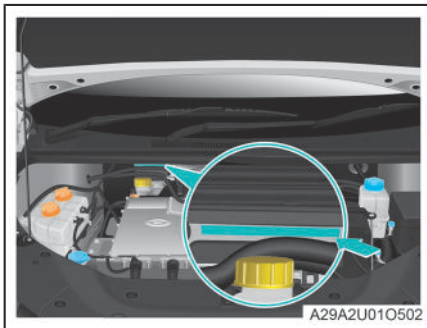

- ◆ หมายเลขประจำตัวรถ (VIN) ประทับไว้ที่ด้านขวาของคานหลังห้องเครื่อง

#### เคล็ดลับ:

- ◆ ตำแหน่งและจำนวนหมายเลขประจำตัวรถ (VIN) ยังไม่สมบูรณ์ ราชการเฝ้าติดตามที่จริง

หมายเลขประจำตัวรถ (VIN) ประกอบด้วย

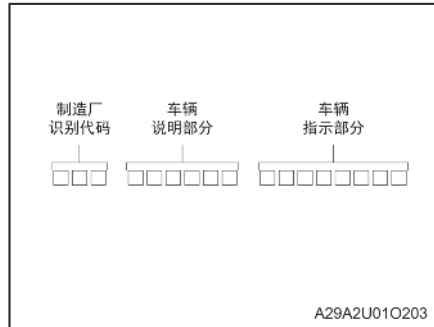

หมายเลขประจำตัวรถ (VIN) ประกอบด้วยอักษร 17 หลัก ซึ่งประกอบด้วยข้อมูลต่างๆ เช่น ประเทศที่ผลิต โรงงานผลิต ปีที่ผลิต รหัสคุณลักษณะเฉพาะของรถยนต์ ฯลฯ

### เครื่องมือวินิจฉัยอ่านหมายเลขประจำตัวรถ (VIN)

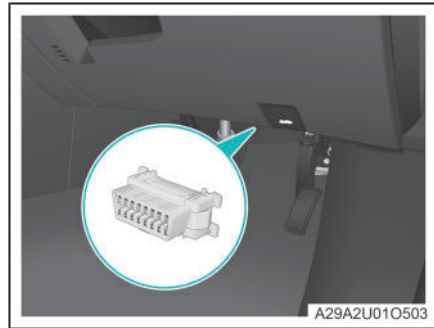

จุดเชื่อมต่อการวินิจฉัยของ OBD อยู่ที่ด้านล่างของแผงหน้าปัดและสามารถอ่านหมายเลขประจำตัวรถยนต์ (VIN) และข้อมูลสถานะของรถยนต์ได้ผ่านเครื่องมือวินิจฉัยเฉพาะที่จุดเชื่อมต่อการวินิจฉัยของ OBD

#### เคล็ดลับ:

- ◆ หากต้องการวินิจฉัยข้อมูลรถยนต์ว่าปกติหรือไม่ สามารถติดต่อศูนย์จำหน่าย GAC AION เพื่อทำการวินิจฉัยข้อมูล

## ป้ายแสดงรายละเอียดรถยนต์และ สติกเกอร์

ป้ายแสดงรายละเอียดรถยนต์

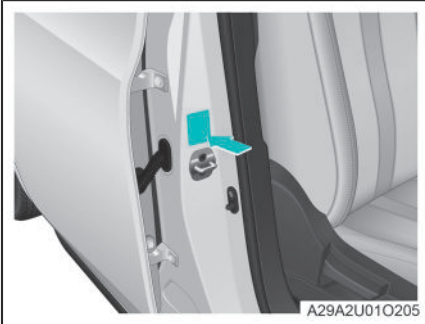

ป้ายแสดงรายละเอียดรถยนต์ติดอยู่ที่เสา B ใกล้กับสลัก  
ล็อกประตูด้านหน้าฝั่งคนขับ

ป้ายแสดงรายละเอียดรถยนต์ ระบุประเทศผู้ผลิต ปีและ  
เดือนที่ผลิต หมายเลขประจำตัวรถ (VIN) พารามิเตอร์  
มอเตอร์ขับเคลื่อน พารามิเตอร์แบตเตอรี่ขับเคลื่อน  
ฯลฯ

รุ่นและรหัสมอเตอร์ขับเคลื่อน

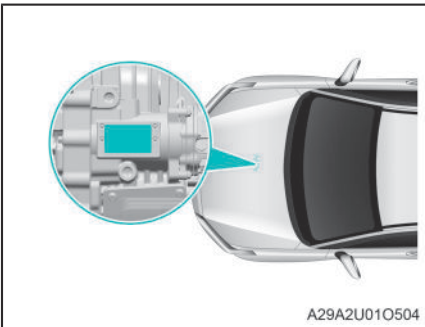

รุ่นและรหัสมอเตอร์ขับเคลื่อนถูกสลักไว้บนตัวเรือน  
มอเตอร์ขับเคลื่อน

ป้ายสติกเกอร์รถยนต์

ป้ายสติกเกอร์รถยนต์ ประกอบด้วย ป้ายเตือนถุงลม  
นิรภัย ป้ายเตือนพัฒนาระบายความร้อน ฯลฯ กรุณาอ่าน  
และปฏิบัติตามคำแนะนำบนป้าย

◇ ป้ายเตือนถุงลมนิรภัย



– ป้ายเตือนถุงลมนิรภัยติดอยู่ด้านหน้าและด้าน  
หลังของที่นั่งคนโดยสาร

◇ ป้ายเตือนพัฒนาระบายความร้อน และสารหล่อเย็น

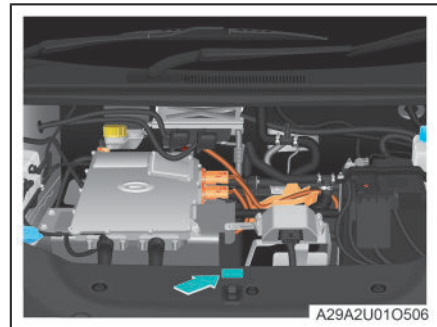

– ป้ายเตือนพัฒนาระบายความร้อน และสารหล่อ  
เย็นติดอยู่ที่แผงป้องกันห้องเครื่องด้านหน้า

◇ สติกเกอร์การใช้พลังงานของรถยนต์



A29A2U01O214

- สติกเกอร์การใช้พลังงานของรถยนต์คืออยู่ที่กระจกบังลมหน้า
- สติกเกอร์การใช้พลังงานของรถยนต์ ระบุข้อมูลต่างๆ เช่น ชื่อบริษัทผู้ผลิต รุ่นรถยนต์ ประเภทพลังงาน พารามิเตอร์ทางเทคนิคของรถยนต์ การใช้พลังงานไฟฟ้า ฯลฯ

**i** เคล็ดลับ:

- ◆ เพื่อป้องกันไม่ให้สติกเกอร์ส่งผลกระทบต่อมุมมองเห็น โปรดนำสติกเกอร์ออกหลังจากซื้อรถแล้ว

◇ ป้ายเตือนการชาร์จ

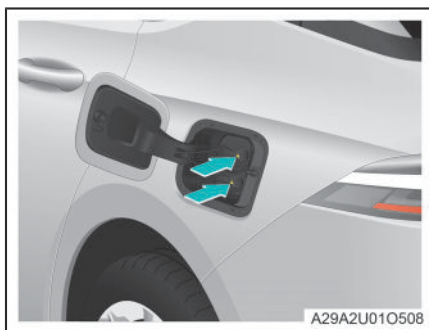

A29A2U01O508

- ป้ายเตือนการชาร์จจะติดอยู่บนฝาปิดช่องชาร์จไฟ



**ข้อมูลทางเทคนิคของรถยนต์**

รายการ		พารามิเตอร์
ขนาดภายนอก (มม.)	ความยาว	4810
	ความกว้าง	1880
	ความสูง	1545
ระยะห่างระหว่างล้อซ้าย/ขวา (มม.)	หน้า	1600
	หลัง	1602
ระยะห่างฐานล้อ (มม.)		2750
ระยะขึ้นหน้า/หลัง (มม.)		960/1100
น้ำหนักสุทธิของรถ (กก.)		1645/1665
โหลดเพลลา (น้ำหนักสุทธิของรถ) (กก.)	หน้า	825/820
	หลัง	820/845
น้ำหนักรวมบรรทุกสูงสุด (กก.)		2135
โหลดเพลลา (น้ำหนักรวมบรรทุกสูงสุด) (กก.)	หน้า	1000
	หลัง	1135
ระยะห่างจากพื้นต่ำสุดเมื่อบรรทุกเต็มที่ (มม.)		$\geq 120$
รัศมีวงเลี้ยวแคบที่สุด (m)		11
ความเร็วสูงสุดในระยะทาง 1 กม. (กม./ชม.)		130
ระยะทางวิ่งสูงสุดตามมาตรฐาน CLTC (กม.)		442
การใช้พลังงาน ตามมาตรฐาน CLTC (kWh/100km)		13.6
ความสามารถในการไต่ทางชัน (%)		30
มุมไต่ (°)		$\geq 13$
มุมจาก (°)		$\geq 14$
จำนวนความจุผู้โดยสาร (คน)		5



## ข้อมูลทางเทคนิคของมอเตอร์

รายการ	พารามิเตอร์
รุ่นมอเตอร์ขับเคลื่อน	TZ184XYA2002
ประเภทมอเตอร์ขับเคลื่อน	มอเตอร์ซิงโครนัสแม่เหล็กถาวร
การขับเคลื่อน	ขับเคลื่อนล้อหน้า
พิกัดกำลังไฟฟ้า (กิโลวัตต์)	38
พิกัดความเร็วรอบ (r/min)	5400
พิกัดแรงบิด (N•m)	85
กำลังไฟฟ้าสูงสุด(กิโลวัตต์)	100
ความเร็วรอบสูงสุด (r/min)	14000
แรงบิดสูงสุด (N•m)	225



## ข้อมูลทางเทคนิคของแบตเตอรี่ขับเคลื่อน

รายการ	พารามิเตอร์
ประเภทแบตเตอรี่	แบตเตอรี่ลิเทียมเฟอร์โรฟอสเฟต
พิกัดแรงดันไฟฟ้า (V)	326.4
พิกัดความจุแบตเตอรี่ (A·h)	169
รูปแบบการระบายความร้อน	ระบายความร้อนด้วยของเหลว
อุณหภูมิการชาร์จ (°C)	-20 ~ 55
อุณหภูมิคายประจุ (°C)	-30 ~ 55
ระดับการป้องกัน	IP67

## ข้อมูลทางเทคนิคของล้อและยางของรถ

รายการ		พารามิเตอร์
ขนาดล้อยาง		215/55 R17
มาตรฐานแรงดันลมยาง (kPa)		250
ขนาดยางอะไหล่		215/55 R17
มาตรฐานแรงดันลมยางอะไหล่ (kPa)		250
ตั้งศูนย์ล้อ	มุมโท ล้อหน้า	$0^{\circ}5' \pm 3'$
	มุมแคมเบอร์ล้อหน้า	$-0^{\circ}12' \pm 30'$
	มุมแคสเตอร์ ล้อหน้า	$7^{\circ} 15' \pm 45'$
	มุมคิงพิน ล้อหน้า	$12^{\circ} 5' \pm 45'$
	มุมแคมเบอร์ล้อหลัง	$-1^{\circ} 41' \pm 30'$
	มุมโทรวม ล้อหลัง	$0^{\circ} 10' \pm 18'$
การถ่วงล้อแบบไดนามิก		น้ำหนักความไม่สมดุลของล้อแต่ละข้าง $\leq 8g$
		น้ำหนักบล็อกจากล้อทั้งสองข้างรวมกัน $\leq 120g$





## ข้อมูลทางเทคนิคของระบบเบรก

รายการ		พารามิเตอร์
ประเภทของระบบควบคุมเบรก		แบบไฮดรอลิกส์ ดิสก์เบรก 4 ล้อ
ประเภทของระบบเบรกจอดรถ		เบรกอิเล็กทรอนิกส์
วิธีการช่วยเสริมแรงเบรก		สูญญากาศ
ระยะฟรีของแป้นเบรก (มม.)		$\leq 11$
ระยะเบรกสูงสุดของแป้นเบรก (มม.)		106.4
ขอบเขต การใช้ชุด เบรกที่ เหมาะสม	ความหนารวมของผ้าเบรกหน้า (มม.)	12
	ความหนาการสึกหรอที่รับได้ของผ้าเบรกหน้า (มม.)	10
	ความหนารวมของจานเบรกหน้า (มม.)	25
	ความหนาการสึกหรอที่รับได้ของจานเบรกหน้า (มม.)	2
	ความหนารวมของผ้าเบรกหลัง (มม.)	10.2
	ความหนาการสึกหรอที่รับได้ของผ้าเบรกหลัง (มม.)	8.2
	ความหนารวมของจานเบรกหลัง (มม.)	11
	ความหนาการสึกหรอที่รับได้ของจานเบรกหลัง (มม.)	1

## ชนิดและปริมาณของสารที่เติมสำหรับยานพาหนะ

รายการ	ข้อมูลจำเพาะ	ปริมาณ	หมายเหตุ
น้ำมันเบรก	DOT4	0.7~0.9L	/
สารทำความเย็น	HFC-134a	550~590g	/
น้ำยาหล่อเย็นระบบปรับอากาศ	G30, -35°C	1.5~3.1L	/
น้ำยาหล่อเย็นระบบควบคุมอุณหภูมิ	G30, -35°C	4.5~6.0L	/
น้ำยาหล่อเย็นมอเตอร์ขับเคลื่อน	G30, -35°C	3.2~4.8L	/
น้ำยาล้างกระจก	เมทานอล ที่อุณหภูมิจุดเยือกแข็ง -30°C, ผสมด้วยเมทานอล 44% และน้ำที่ความแข็งไม่เกิน 205 กรัม/ตัน 56%	1.8~2.2L	/
น้ำมันเกียร์ทดเฟืองท้าย	IDEMITSU MOTF TS-1	1.33~1.43L	/



**ดัชนี**

(เรียงลำดับตามลำดับของอักษรพินอินภาษาจีน)

**A**

แนะนำเข็มขัดนิรภัย .....	11
ไฟเตือนยังไม่ได้รัดเข็มขัดนิรภัย .....	15
เข็มขัดนิรภัยแบบดึงกลับ* .....	15
มือจับนิรภัย .....	36
การเปิดออกของถุงลมนิรภัย .....	19
ไฟเตือนถุงลมนิรภัย .....	18
เกี่ยวกับถุงลมนิรภัย .....	16

**C**

ตั้งค่าเริ่มต้นหน้าต่าง .....	110
การควบคุมหน้าต่าง .....	30
การจัดเก็บรถเป็นเวลานาน .....	96
ปิดไฟรถฉุกเฉิน .....	117
ป้ายชื่อรถและสติ๊กเกอร์ .....	123
การกู้ยืมรถในเหตุการณ์ที่ไฟไหม้ .....	121
การลากจูงรถยนต์ .....	118
การกู้ยืมรถในเหตุการณ์จมน้ำ .....	120
หมายเลขประจำตัวรถ (VIN) .....	122
นำรถขึ้นจากคิหล่ม .....	118
สตาร์ทรถฉุกเฉิน .....	117
ข้อมูลทางเทคนิคของล้อและยางรถยนต์ .....	128
บำรุงรักษาภายในรถยนต์ .....	91
เปิดประตูรถจากภายใน .....	76
ไฟส่องสว่างภายในรถ .....	10
ปลดล็อกระเบิดจู่โจมภายในรถ .....	76

**D**

ล็อกประตูในรถ .....	32
ระบบกันขโมยรถยนต์ .....	79
บำรุงรักษาภายนอกรถยนต์ .....	90
เปิดประตูรถจากด้านนอก .....	9
การปลดล็อกรถนอนกรด .....	6
การล็อกรถจากภายนอก .....	78
คำแนะนำการชาร์จ .....	80
พื้นที่เก็บของ .....	35
สวมเสื้อกั๊กสะท้อนแสง .....	111

ช่องจ่ายไฟ 12V .....	37
ปิดไฟหน้าแบบหน่วงเวลา .....	75
ระบบเรดาร์ถอยหลัง .....	69
ระบบกล้องถอยหลัง .....	70
การควบคุมแสงไฟในรถยนต์ .....	58
ระบบเสียงเตือนความเร็วต่ำ .....	56
การบำรุงรักษาแบตเตอรี่แรงดันต่ำ .....	104
การกู้ยืมในเหตุการณ์ที่แบตเตอรี่รั่ว .....	120
ข้อมูลทางเทคนิคของมอเตอร์ขับเคลื่อน .....	126
การสลับสถานะพลังงาน .....	27
เบรกมือไฟฟ้า (EPB) .....	72
ระบบควบคุมความเร็วคงที่ .....	63
การบำรุงรักษาแบตเตอรี่ขับเคลื่อน .....	105
ข้อมูลทางเทคนิคของแบตเตอรี่ไฟฟ้า .....	127
ข้อควรระวังในการใช้งานมัดติมิเดีย .....	39

## E

ระบบยึดเบาะนั่งสำหรับเด็ก ISOFIX .....	23
ระบบยึดเบาะนั่งสำหรับเด็ก LATCH .....	23
คำแนะนำสำหรับเด็ก.....	21
ล็อกป้องกันเด็ก .....	22
ข้อมูลความเหมาะสมในการยึดเบาะนั่งสำหรับเด็ก...24	

## F

การปรับพวงมาลัย .....	32
การควบคุมพวงมาลัย .....	31
มาตรการป้องกันการกักร้อน.....	95

## G

ปิดหน้าต่าง.....	74
ปิดไฟ .....	74

## H

การขับรถในฤดูหนาว.....	67
เปลี่ยนเกียร์.....	51
การดำเนินการเปลี่ยนยาง.....	112

## J

สลัbohมคการขับจี้ .....	49
ตรวจสอบและเปลี่ยนฟิวส์ .....	103
ตรวจสอบสารหล่อเย็น .....	99
ตรวจสอบน้ำมันเบรก.....	100
ระบบชาร์จกระแสสลับ AC (ชาร์จช้า) .....	82

## K

เปิดไฟกระพริบ (ไฟฉุกเฉิน).....	110
การฝากระโปรงท้ายรถ .....	7
ระบบควบคุมเครื่องปรับอากาศ.....	33
ตัวกรองเครื่องปรับอากาศ .....	102
สตาร์ทด้วยการใช้สายพ่วง .....	116

## L

การเชื่อมต่ออุปกรณ์* .....	39
การแจ้งเตือนความปลอดภัยเมื่อลงจากรถ.....	77
บำรุงรักษาขางรถยนต์.....	91

## N

การทำความสะอาดภายใน.....	88
การปรับกระจกมองหลัง.....	29

## Q

การสตาร์ทรถ .....	49
การเปิด-ปิดฝากระโปรงหน้า.....	97
การขึ้นชั้นตำแหน่งของรถ .....	6

## R

ทำความเข้าใจกับเครื่องมือประจำรถ .....	112
--	-----

## S

ตั้งป้ายสามเหลี่ยมสะท้อนแสง .....	111
-----------------------------------	-----

## T

แป้นเหยียบ .....	53
ระบบตรวจสอบแรงดันลมยาง .....	48
เติมน้ำยาล้างกระจกบังลม .....	98

## U

ช่องต่อ USB .....	38
-------------------	----

## W

การทำความสะอาดภายนอก .....	86
การปรับกระจกมองข้าง.....	29
การพับกระจกมองข้าง.....	78
การขั้บรดตอนมีหมอก .....	65

## X

จอแสดงข้อมูล.....	46
การตรวจสอบก่อนขั้บรถ.....	3

## Y

การขั้บรถในฤดูร้อน .....	66
ไฟเตือนบนหน้าปัดรถยนต์.....	43
ภาพจอหน้าปัดรถยนต์.....	45
ไฟแสดงบนหน้าปัดรถยนต์.....	41
ปลดล็อก/ล็อกรถฉุกเฉิน .....	108
การควบคุมที่บีค้ำน้ำฝน.....	61
การขั้บรถท่ามกลางสายฝน .....	65
สตรีมีครรภ์ใช้เข็มขัดนิรภัยอย่างไร .....	14

## Z

ที่นั่งแคด .....	37
ข้อมูลทางเทคนิคสำหรับยานพาหนะ .....	125
ชนิดและปริมาณของสารที่เติมสำหรับยานพาหนะ.....	130
ทำนง์ที่ถูกค้อง.....	12
ใช้เข็มขัดนิรภัยอย่างถูกต้อง .....	13
ระบบชาร์จกระแสตรง DC (ชาร์จไว).....	84
ระบบควบคุมการช่วยเบรก .....	54
ข้อมูลทางเทคนิคของระบบเบรก .....	129
กุญแจสมาร์ทคีย์.....	4
ระบบจอดรถอัตโนมัติ (AUTO HOLD)* .....	57
การปรับเบาะนั่ง .....	27

